



SKORSTENSSYSTEM

SKÖRSTENAR TAKHUVAR TILLBEHÖR

# TRYGG & SNYGG

[www.nvi.se](http://www.nvi.se)











## 100 ÅR AV VÄRME OCH KVALITET

Näldens värmeindustri i Jämtland har tillverkat skorstenar i 35 år och är Sveriges enda renodlade tillverkare av stålskorstenar. Vedeldningstraditionen är djupt förankrad i regionen sedan urminnes tider och är viktig för utvecklingen av våra produkter, både när det gäller design och miljö.

Företagets historia startade redan 1914 med Carl Theodor Hallström, en ung plåtslagare som grundade företaget. Idag, fyra generationer senare, har man förädlat plåtslagerikonsten till en framgångsrik industri med ledande tillverkning av kanaler för inomhusmiljö. Moderbolaget heter Hallströms verkstäder och är helägt av familjen Hallström.

Sveriges tryggaste & snyggaste skorstenssystem säljs under namnet NVI2000.



NVI 2000 ÄR CERTIFIERAD FÖR

Sverige enligt

CE 0402 P 26 54 02

Norge enligt

CE 0402 SINTEF 123 - 023

Danmark enligt

CE 0402

Finland och övriga Europa enligt

CE 0402

**NVI** NÄLDENS  
VÄRMEINDUSTRI





“Säkerheten var en viktig fråga när vi valde kamin och skorsten. För oss som har barn är det viktigt att kunna sova tryggt om natten, även en kall vinter efter många timmars eldning. Vi vet att NVI har bra kvalitet på sitt material och det är även en fördel att skorstenen är designmässigt snygg då den är placerad centralt i vårt hus. Jag ville ha något som passade in i vårt moderna hem och som fungerar som en inredningsdetalj. NVI har stor flexibilitet och vi valde att ha vår skorsten pianosvart, en färg utanför standardsortimentet, och en vit innertaksring som matchar taket.”

Sofia, nöjd NVI-kund.







## TRYGG & SNYGG

NVI stålskorstenar passar alla kaminer och eldstäder, är CE märkta och uppfyller EU:s hälso-, miljö- och säkerhetskrav. Vi är trygga med att skorstenarna inte bara är snygga utan även säkra och lämnar därför 25 års garanti.

En skorsten från NVI är ett säkert val!











## TÅL ATT SYNAS

Skorstenarna är anpassade för det moderna hemmet och är designade för att vara en synlig inredningsdetalj, du behöver inte gömma undan skorstenen i ett dolt utrymme eller språng. Som standard levereras systemet i svart, grått eller vitt. Önskar du ett annat utförande kan du som tillval få skorstenen lackerad i vilken färg du vill, alternativt tillverkad i koppar, mässing eller borstat rostfritt stål. Du kan även montera ett lackerat svep om du vill byta utseende på en befintlig skorsten.



## SCHAKTFRI

NVI skorstenar är mycket väl-isolerade och fem centimeter är tillräckligt säkerhetsavstånd till brännbart material.

Det innebär att det inte behövs något schakt för passage genom eventuell övervåning och vind. Din nya skorsten kan därmed bli en dekorativ inredningsdetalj.

En skorsten från NVI är ett säkert val!







## KRONAN PÅ VERKET

Skorstenshuvan är minst lika viktig som själva skorstenssystemet. NVI har ett genomtänkt och komplett yttertakspaket i högsta kvalitet. Alla detaljer är tillverkade i plåt med hög väderbeständighet. Paketet inkluderar underbeslag med stagsvep, nederbeslag, gummiduk och regnskydd. Huvan finns att få antingen rund eller fyrkantig och levereras i svart och röd som standard. Mot pristillägg kan du få den i vilken färg du vill.





## PASSAR STOR SOM LITEN

NVI skorstenssystem är flexibelt och passar alla eldstäder på marknaden, såväl stora som små, och till olika sorters bränslen som ved, olja, gas eller pellets.

Systemet är anpassat för det moderna hemmet och är enkelt att montera.

Inga spännband utan en stilren och tidlös design som passar de flesta arkitekturer.











En skorsten från NVI är ett säkert val!







1. Blå pil – uteluft som kommer in genom takhuvnen och genom kanalen mellan innerör och yttermantel.
2. Röd pil – rökgaserna leds tryggt och säkert ut genom den inre röckkanalen och ut.

*Placera din eldstad  
var du vill i huset  
utan att behöva  
ta hänsyn till  
tilluftskanal*







# NVI2000 Combi

## *Både skorsten och tilluftskanal*

Det är skönt att inte behöva ta alla beslut från början. Att i lugn och ro välja mellan tusentals olika eldstäder och känna friheten att placera en kamin eller kakelugn var du vill i ditt hus.

### ENERGISNÅLA HUS

Värmeisolering är en utmaning när det gäller lågenergi- och passivhus. I dag används dubbla yttreväggar för att undvika höga energikostnader i nybyggda hus. Det innebär mycket täta byggnader som i sin tur gör det

nödvändigt med tillförsel av luft för att förbränningen ska fungera i din eldstad.

Även i ett energieffektivt hus som byggs på platta har du med NVI2000 Combi möjlighet att placera din eldstad centralt i huset efter att huset är färdigbyggt och på så vis undvika besvär och höga kostnader för att leda in förbränningsluften till den tilltänkta placeringen.



En skorsten från NVI är ett säkert val!





## ANLEDNINGAR ATT VÄLJA NVI:

- 25 års garanti
- 1 mm syrafast stål i innerrör
- Marknadens säkraste skorsten
- Passar alla kaminer
- Kan levereras i samtliga RAL-kulörer
- Kan levereras i koppar, mässing och rostfritt
- Stort utbud av tillbehör och anpassningar
- Högsta densitet på isolering; 140 kg/m<sup>3</sup>
- Finns som standard i dimensionerna 125, 150, 190 och 250 mm



En minst lika viktig del som eldstaden är valet av skorsten. Med NVI skorstenssystem har du stora möjligheter att vinkla din skorsten för bästa möjliga placering. Du ska tryggt kunna lita på att skorstenen på ett säkert sätt transporterar bort rökgaserna.



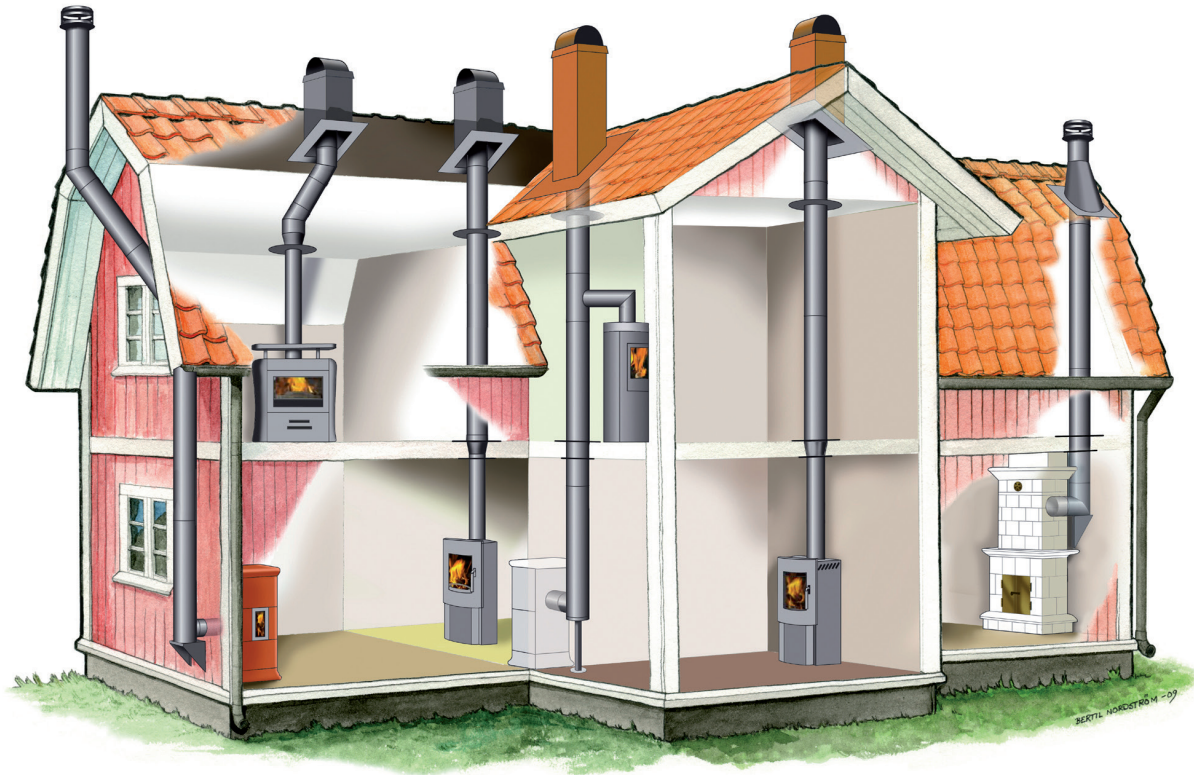

## PASSAR ALLT OCH ALLA

Skorstenen kan med fördel vinklas och dras i sidled vilket möjliggör bästa placering i rummet. Det är också möjligt att ansluta två eldstäder till samma skorsten. Vill du gå igenom ytterväggen för att få skorstensröret på utsidan är det inga problem, den är tillverkad i material som tål nordens tuffa klimat.



## PASSAR ÄVEN TILL BASTU

NVI skorsten finns även som bastuskorsten. Kombineras enkelt till passande skorstenslängd och är lättmonterad.

En skorsten från NVI är ett säkert val!







## TRYGG KONSTRUKTION

Skorstenen är tillverkad i 1 mm syrafast stålqualität. Inga spännband, skruvar eller utstickande kanter, utan en stilren och näst intill osynlig skarv. En genialisk lösning. Under den diskreta ytan ligger det en gummilist som gör att skarvarna är helt täta utan vare sig tejp eller silikon. Snygg, säker och lätt att montera.

### HÖGST DENSITET PÅ ISOLERINGEN OCH UNIK SKARV

Isoleringen i en NVI-skorsten har en densitet på 140 kg/m<sup>3</sup>, det gör den extra tät och möjliggör den unika skarvlösning på isoleringen genom omlottskarvning (fräst hane/hona). Många skorstenar levereras med en rak skarv som genererar stort värmeläckage - vi har tagit ytterligare ett steg och levererar en välisolerad och säker produkt!



## OÄNDLIGA MÖJLIGHETER

Du kan få alla NVI skorstensdetaljer i valfri RAL-kulör. Allt från skorstensrör till takhuv. Det innebär att du som kund kan designa ditt hem utifrån personligt tycke och smak. Du kan få en färg som överensstämmer exakt med eldstaden och en annan färg exempelvis på övervåningen i ett sovrum eller vardagsrum, för att sedan avsluta med en tredje färg på takhuv som matchar ditt hus utvändigt.



## KALKYLPROGRAM

För att snabbt och enkelt räkna ut priset på din skorsten, använd vårt kalkylprogram på

[www.nvi.se](http://www.nvi.se)



## 25 ÅRS GARANTI

NVI modulskorsten tillverkas av Nälakens VärmeIndustri AB som svarar för att produkterna inte har fel som kan hänföras till tillverkning eller lagring vid fabriken. Garantin gäller i 25 år från leveransdatum och omfattar enbart den felaktiga delen och innebär att NVI levererar en felfri ersättningsdel. NVI har inget ansvar för kostnader på grund av stillestånd eller andra direkta eller indirekta kostnader och skador. OBS! Gäller endast skorstenar levererade efter 2008-01-01





# Mått och tabeller

## Vinklar och vinkelanslutningar

- Måtten gäller för hel- respektive halvisolerade vinklar i alla dimensioner t.o.m. 190 mm.
- Mått D, är för alla vinklar 165 mm.
- Rörvinkel 52° är avsedd för taklutning 38°.
- Rörvinkel 63° är avsedd för taklutning 27°.
- Observera att rörvinkel större än 45° måste förses med renslucka i anslutning till varje vinkel, renslucka kan inte monteras i vinkeln.
- Sidoförskjutning måste avlastas med upphängningskonsol eller väggbeslag, maximalt inbördes avstånd mellan infästningar är 1 500 mm.

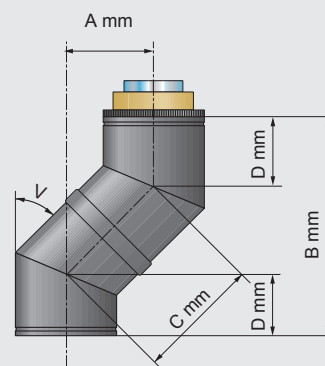

15°

A	B	C
85	650	330
150	890	580
230	1180	880
290	1420	1130
380	1760	1480
450	2000	1730
525	2290	2030
590	2530	2280
680	2870	2630

30°

A	B	C
165	615	330
290	830	580
440	1090	880
565	1310	1130
740	1610	1480
865	1830	1730
1015	2090	2030
1140	2300	2280
1315	2600	2630

45°

A	B	C
235	565	330
410	740	580
620	950	880
800	1130	1130
1050	1380	1480
1220	1550	1730
1440	1770	2030
1610	1940	2280
1860	2190	2630
2670	3000	3780
3490	3820	4930
4300	4630	6080
5110	5440	7230

52°

A	B	C
260	535	330
460	690	580
690	870	880
890	1025	1130
1170	1240	1480
1360	1400	1730
1600	1580	2030
1800	1730	2280
2070	1950	2630
2980	2660	3780
3885	3370	4930
4790	4070	6080
5700	4780	7230

63°

A	B	C
295	480	330
515	590	580
785	730	880
1010	840	1130
1320	1000	1480
1540	1115	1730
1810	1250	2030
2030	1370	2280
2340	1520	2630
3370	2050	3780
4380	2570	4930
5420	3090	6080
6440	3610	7230

C	Består av:
330	2 x V°
580	2 x V°+250
880	2 x V°+550
1130	2 x V°+250+550
1480	2 x V°+1150
1730	2 x V°+1150+250
2030	2 x V°+1150+550
2280	2 x V°+1150+250+550
2630	2 x V°+(2x1150)
3780	2 x V°+(3x1150)
4930	2 x V°+(4x1150)
6080	2 x V°+(5x1150)
7230	2 x V°+(6x1150)

### Vikt kg/m halvisolerad skorsten

Ø inv röckkanal	kg/m
100	9
125	11
150	14
190	17

### Vinkel 90°, tresegment

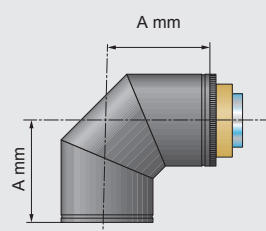

Byggmått A = 310 mm för hel- respektive halvisolerad vinkel t.o.m. dimension 190 mm.

### Vinkelanslutning

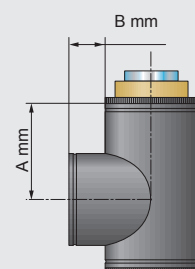

Bygghöjd A = 300 mm.  
Bygglängd B = 110 mm.

Gäller alla vinkelanslutningar hel- respektive halvisolerad t.o.m. dimension 190 mm.

### Utvändig diameter, moduler.

Ø inv röckkanal	Utv. Ø halvisolerad	Utv. Ø halvisolerad
125	200	260
150	220	275
190	260	315
250		380



En skorsten från NVI är ett säkert val!



# BESTÄLLNINGSAKT NVI-SKORSTEN

## BESTÄLLARE

Namn .....

Adress .....

Postnr ..... Ort .....

## LEVERANSVISERING

Mobil ..... Alternativt nummer .....

Typ av skorsten:  Standard  COMBI

Typ av eldstad/modell: ..... eller

Anslutningsstosens diameter: Invändigt mått i mm: ..... Utvändigt mått i mm: .....

Skorstensdimension invändig (mm):  125  150  190  250

Välj skorstenstyp enligt skiss:  T  1T  2T  1B  2B  3T  3B  1BM  1BY  1TV

Takhuv:  Teleskopisk  Förenklad  Rund

Takbeklädnad:  Tegel  Plåt  Papp

Mått som respektive skorstensplacering kräver

H1 Avståndet från golv till yttertak ..... mm

H2 Avstånd från yttertak till överkant på skorstenen ..... mm

H3 Avstånd från golv till första tak invändigt ..... mm

H4 Avstånd från golv till första vinkel ..... mm

H5 Sidodragning ..... mm

AH Avstånd från golv till överkant kamin/  
alt. centrum anslutning vid bakmontering ..... mm

A Avstånd frånnock till centrum skorsten ..... mm

V Yttertaket lutning ..... °

V2 Rörvinkel ..... °

## Tillbehör och färger

Standardkulör är svart, grå och vit.

Önskas annan kulör eller material än standard, ange kulör/materialnummer för respektive del av skorstenens längd.

Eldstadens rum ..... Överväning ..... Ovan yttertak ..... Täckplåt (täckring) .....

## Övriga önskemål

Här lämnas info om sotlucka, steg, sotningsplattform, extra täckplåt för tak och golv etc.  
Fråga oss gärna om fler tillbehör!

**NVI SKORSTEN - ETT SÄKERT VAL!**





# MONTAGEEXEMPEL

## VANLIGASTE KAMINMONTAGEN

NVI skorstenssystem är ett flexibelt system som även kan byggas i sidled. Du kan montera den in- och utvändigt för bästa möjliga kaminplacering. Fyrkantig takhuv rekommenderas till samtliga varianter, utom 1BY där rund huv är att föredra.

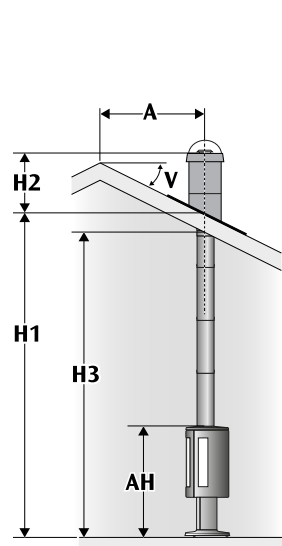

**T** - Toppmonterad - halvisolerad.

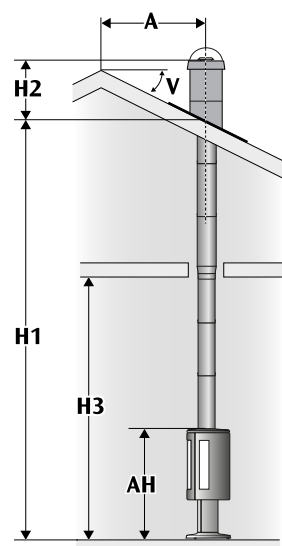

**1T** - Halvisolerat startör med övergång dold i bjälklag.

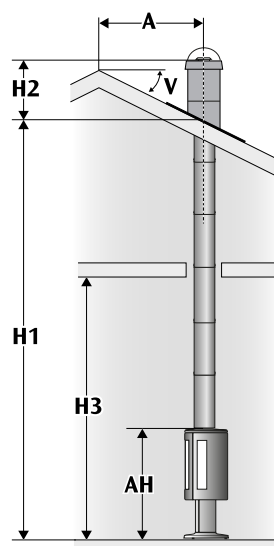

**2T** - Helisolerad skorsten

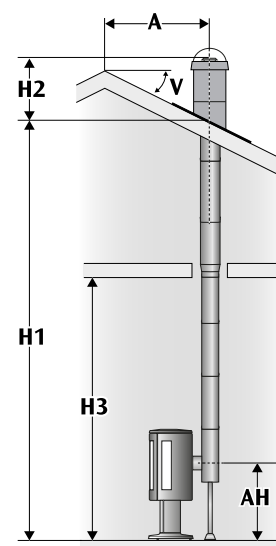

**1B** - Bakansluten direkt bakom eldstad. Halvisolerat startör med övergång dold i bjälklag

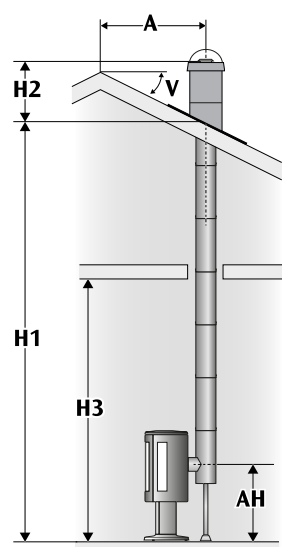

**2B** - Bakansluten direkt bakom eldstad. Helisolerad skorsten.

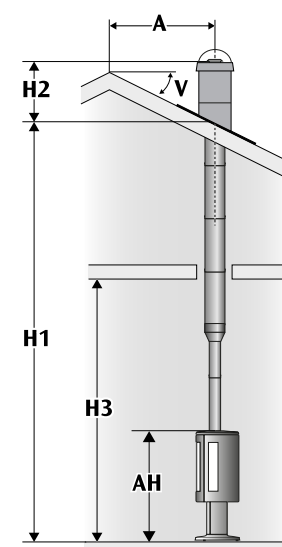

**3T** - Oisolerat startör

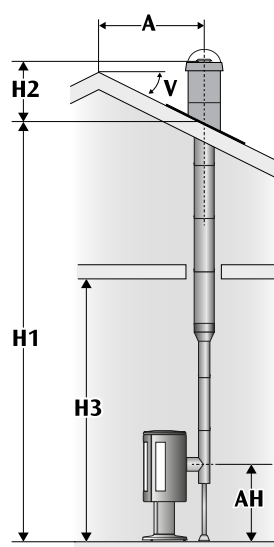

**3B** - Bakansluten direkt bakom eldstad. Oisolerat startör.

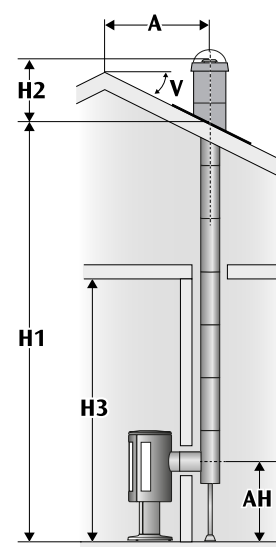

**1BM** - Bakansluten genom mellanvägg

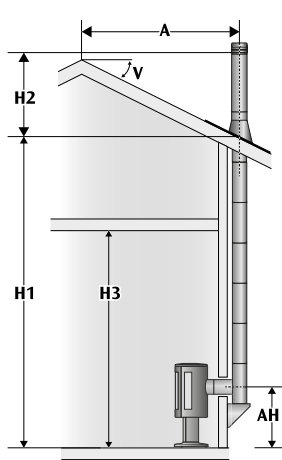

**1BY** - Bakansluten genom yttervägg

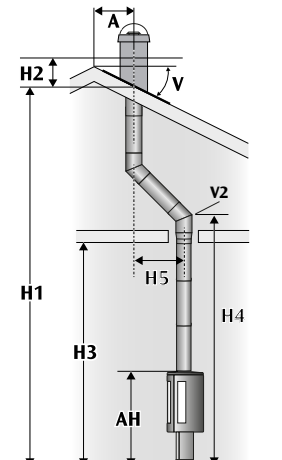

**1TV** - Toppansluten med halvisolerat startör och sidodragning.

En skorsten från NVI är ett säkert val!



“Att byta från svart till silverlackerad takhuv blev verkligen kronan på verket när vi byggde vårt nya hus.”

Peter Persson

Foto: Tina Stafren, Björn Lofferud Tryck: Bermdissons Tryckeri -  MILJÖMÄRKT Tryckark 341710



SKORSTENSSYSTEM

SKORSTENAR TAKHUVAR TILLBEHÖR

Näldens Värmeindustri AB | Näldenvägen 40, 830 44 Nälden | 0640 - 68 11 60 | [www.nvi.se](http://www.nvi.se)

