

# PRODUKTLISTA

SORTIMENT - NVI 2000



NVI SKORSTEN - ETT SÄKERT VAL!





# Index

<b>A</b>	
Adapter .....	6
Aluduk .....	16
Anslutningsrör .....	27
Anslutningsstos .....	34
<b>B</b>	
Bakanslutning .....	12, 27, 34
Ballerina .....	37
Bastu .....	41
bastuskorsten .....	42
Beklädnadsrör .....	13, 32
Bjälklagsfäste .....	35
<b>D</b>	
Diffusionsspärr .....	39
Distansprofil för klicktak .....	16
Droppstos .....	18
Dubbelhuv .....	17
<b>F</b>	
Förlängningsspjällaxel .....	37
<b>G</b>	
Golvplåtar .....	26
<b>I</b>	
Information .....	4
Installationssats .....	7
<b>K</b>	
Kopplingsstycke .....	7, 12
Kopplingsstycken .....	7
Kulfångare .....	38
Kulörer och material .....	44
<b>M</b>	
Mantelsats .....	15
Moduler Isolerade .....	9
Moduler med Lindespjäll .....	30
Moduler med renslucka .....	29
Moduler med vridspjäll .....	31
Moduler Oisolerade .....	28
Montageexempel .....	46
<b>N</b>	
Nederbeslag .....	16
Nockmontering .....	17
<b>O</b>	
Oisolerade moduler .....	28
<b>P</b>	
Plattform .....	20
<b>R</b>	
Regnkrage .....	19
Regntoppskydd .....	19
Renslucka utvändig .....	30
Rökgasfläkt .....	43
Rökgastermometer .....	39
<b>S</b>	
S-Böj .....	33
Schakt .....	39
Självdragshuv .....	37
Skjutspjäll .....	13
Spirovac .....	37
Spjällknopp .....	38
Spjällvred .....	38
Stag för takhuv .....	20
Stagsvep .....	16
Startfläkt .....	43
Startsektion bjälklag .....	35
Stödben .....	13
<b>T</b>	
Takhuvar .....	14
Taksteg .....	40
Taktätning .....	18
Teleskopdel .....	14
Toppskydd .....	20
T-rör .....	33
Täckplåt .....	10
Täckring .....	10
<b>U</b>	
Underbeslag .....	16
Undersektion Bjälklag .....	35
Upphångningskonsol .....	25
Utefog .....	39
<b>V</b>	
Vattentank .....	41
Vinkelanslutning .....	12
Vinklar .....	21
Vridspjäll .....	37
Väggbeslag .....	25
Vägggenomföring .....	12
Väggkonsol .....	13
<b>Ö</b>	
Övergång .....	8

## MÅTT VIKT & TEMPERATUR

NVI 2000 finns i innerdiameter Ø125, Ø150, Ø190 och Ø250.

NVI 2000 Combi finns endast i Ø150.

Modulernas bygglängd är 250 mm, 550 mm och 1150 mm, men kan kapas i den längd som passar.

Rökgastemperaturen är godkänd till 450° (T450).

Godkänd för 600° (T600) vid rak, helisolerad modul, med säkerhetsavstånd 50 mm.

Innerrör diameter	Halvisolerad ytterdiameter	Vikt per meter	Innerrör diameter	Helisolerad ytterdiameter	Vikt per meter
125 mm	200 mm	10,5 kg	125 mm	260 mm	12,0 kg
150 mm	220 mm	12,0 kg	150 mm	275 mm	15,0 kg
190 mm	260 mm	12,5 kg	190 mm	315 mm	17,0 kg
			250 mm	380 mm	22,0 kg

## FÄRGER

NVI lagerför de flesta produkter utan pristillägg i färgerna svart, vit och grå. Vi erbjuder dessutom ett flertal andra kulörer mot ett litet färgtillägg. Vi kan dessutom erbjuda i stort sett alla RAL kulörer som finns att få på marknaden, då med en extra avgift utöver det vanliga färgtillägget.

**Om ingen färg anges på ordererkännande levereras produkten i standardfärgen svart.**

Färgerna som är angiven vid varje artikel i produktkatalogen är utan pristillägg.

### Exempel

15 01 01	Modul Ø150 helisolerad 1150 mm, svart
15 01 01-1017	Modul Ø150 helisolerad 1150 mm, grå
15 01 01-1023	Modul Ø150 helisolerad 1150 mm, vit
15 01 01-501	Modul Ø150 helisolerad 1150 mm, specialkulör/beklädnad
15 01 01-1020	Modul Ø150 helisolerad 1150 mm, borstad rostfri

## TAKHUVENS HÖJD ÖVER TAK

Enligt Boverkets byggregler skall takhuven nå en meter över takytan och alltid övernocken.

Detta om inte särskilda förhållanden föreligger t. ex. intilliggande byggnader m.m.

Vid tveksamhet rådgör med din Skorstensfejarmästare!

## LEVERANSBESTÄMMELSER OCH LEVERANSTID

Leverans inom Norden sker enligt leveransbestämmelser ABM 92. Kontrollera godset vid ankomsten. Eventuell skada noteras och kvitteras av transportören. Av NVI satt leveranstid avser avsändningsdag från fabrik.

Alla priser gäller exkl. moms om inte annat anges. Priserna kan komma att justeras beroende på ökade råvarukostnader. Vi reserverar oss för ev. felskrivningar.

## 25 ÅRS GARANTI

NVI skorstenssystem är tillverkad av material i högsta kvalitet således kan vi garantera att NVI skorstenssystem har lång livslängd vid rätt hantering och att vår monteringsanvisning följs. Denna 25 års garanti hänför sig till att vårt skorstenssystem är komplett och ej har blandats med andra fabrikat samt har besiktats och godkänts av behörig fackman innan den tas i bruk.

25 års garanti omfattar hel- och halvisolerade moduler. Övriga delar i skorstenen omfattas av 10 års garanti. Garantin gäller från leveransdatum till kund och omfattar enbart den felaktiga delen, detta innebär att NVI levererar en felfri ersättningsdel.

NVI har inget ansvar för kostnader på grund av stillestånd eller andra direkta eller indirekta kostnader samt skador. Garantierna gäller under förutsättning att skorstenen är ansluten till CE-certifierad, P-märkt, typgodkänd eller miljögodkänd eldstad. Brukandet av eldstaden ska följa tillverkarens rekommendationer samt att eldstaden eldas med för skorstenen godkända bränslen. Samt att skorstenen ej utsätts för rökgastemperaturer som överstiger 450°C vid kontinuerlig drift.

***OBS! Garantin avser ej skorstenskronor såsom regnskydd, balleriner, spirovac, rökgasfläktar eller därvid jämförbara detaljer monterade på skorstenstoppen.***

***Garantin gäller inte heller för färgförändringar/färgskador. Fel som orsakats av produkter som inte ingår i NVI's system. Skador till följd av soteld. Korrosionsskador som följd av felmontering, Bristande underhåll eller annan påverkan av produkten. Force majeure - som t.ex. ändrade regler i bygglov, brand, blixtnedslag eller andra händelser som NVI inte råder över.***

## EN TRYGG OCH SÄKER SKORSTEN

Med NVI's skorstenssystem bygger du lätt en bra och säker skorsten på ett minimalt utrymme. Stålskorstenen består av moduler som fogats samman via en hondel och en handel. Ett beprövat och tillförlitligt skorstensmontage som ger dig en läckagefri och säker skorsten.

Grattis till ditt val av skorsten, lycka till med din beställning!



***Trygg & snygg – NVI skorstenar passar alla kaminer och eldstäder. Är CE-märkta och uppfyller EU:s hälso-, miljö- och säkerhetskrav. Vi är trygga med att skorstenarna inte bara är snygga utan även säkra och lämnar därför 25 års garanti.***

## ADAPTER

Adapter - används i de fall då eldstadens stos ej passar mot NVI standard. Vid beställning - ange adaptorns invändiga alt. utvändiga mått efter artikelnummer för önskad dimension.

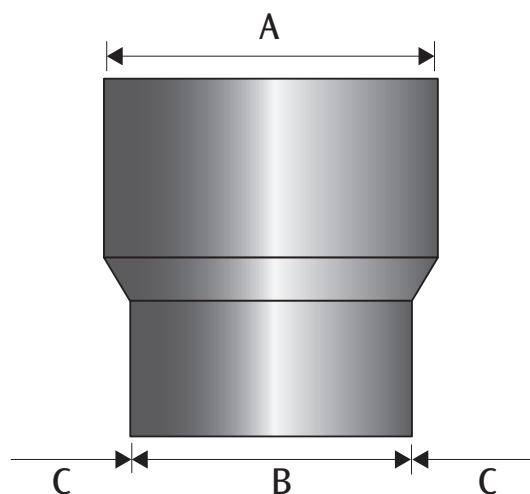

A = passar i kopplingsstycke NVI-standard. B = enligt kundens önskemål. Invändigt eller utvändigt mått (ange t. ex. 15 20 00 - 160 i. Adapterns anslutningsmått är då 160 mm invändigt).

För	Artikelnr.	A-mått (inv)
125	12 20 20 - XXX	129 mm
150	15 20 20 - XXX	153 mm
190	19 20 20 - XXX	193 mm
250	25 20 20 - XXX	253 mm

För	Artikelnr.
125	12 20 20 - XXX
150	15 20 20 - XXX
190	19 20 20 - XXX
250	25 20 20 - XXX
Oval/Rekt 125	12 20 20 - 4557
Oval/Rekt 150	15 20 20 - 4557
Oval/Rekt 190	19 20 20 - 4557

## ROSTFRITT

Artnr	Benämning (A)	Inv nedre (B)	Utv nedre (C)
122020	Adapter övergång till Ø125		
122000-104U	Adapter övergång till Ø125		102,5
122000-110I	Adapter övergång till Ø125	111,5	113,5
122000-125U	Adapter övergång till Ø125 iskjut	121,5	123
122020-104U	Adapter till Ø125 dropless	100,5	102,5
122020-105I	Adapter övergång till Ø125	106,5	108,5
122020-110I	Adapter övergång till Ø125	111,5	113,5
122020-115I	Adapter övergång till Ø125	116,5	118,5
122000-130U	Adapter övergång till Ø125	128	130
122020-134I	Adapter övergång till Ø125	135,5	137,5
122020-150I	Adapter övergång till Ø125	151,5	153,5
122020	Adapter till Ø125 dropless		
122020-80	Förlängning till kopplingsstycke	125	127
152000-150U	Adapter till Ø150 iskjut	146	148
152020-125I	Adapter övergång till Ø150	126,5	128,5
152020-80	Förlängning till kopplingsstycke	148,5	150,5
152020-170I	Adapter övergång till Ø150	171,5	173,5
152020-175I	Adapter övergång till Ø150	176,5	178,5
152020	Adapter till Ø150 dropless		
192000-190U	Adapter till Ø190 iskjut	186	188
192020-175I	Adapter för övergång till dim 190	176,5	178,5
192020-180I	Adapter för övergång till dim 190	181,5	183,5
192020-200I	Adapter för övergång till dim 190	201,5	203,5
192020	Adapter till Ø190 dropless		
192020-80	Förlängning till kopplingsstycke	190	192
252000	Adapter till Ø250		
252000-250U	Adapter till Ø250 iskjut	246	248
252020-253I	Adapter för övergång till dim 250	254,5	256,5
252020	Adapter till Ø250 dropless		xxx
252020-80	Förlängning till kopplingsstycke	250	252

## SVARTLACKERAD

Artnr	Benämning (A)	Inv nedre (B)	Utv nedre (C)
122010-104U	Adapter till Ø125 dropless SVART	100,5	102,5
122010-108U	Adapter till Ø125 dropless SVART	104,5	106,5
122010	Adapter till Ø125 dropless		
152010-108U	Adapter till Ø150 dropless	104,5	106,5
152010-113U	Adapter till Ø150 dropless	109,5	111,5
152010-125U	Adapter till Ø150 dropless	121,5	123,5
152010-128U	Adapter till Ø150 dropless	124,5	126,5
152010-133U	Adapter till Ø150 dropless	129,5	131,5
152010-138U	Adapter till Ø150 dropless	134,5	136,5
152010-141U	Adapter till Ø150 dropless	137,5	139,5
152010-146U	Adapter till Ø150 dropless	142,5	144,5
152010-80	Förlängning till kopplingsstycke	148,5	150,5
152010-155U	Adapter till Ø150 dropless	151,5	153,5
152010	Adapter till Ø150 dropless		
192010-166U	Adapter till Ø190 dropless	165,5	164,5
192010-172U	Adapter till Ø190 dropless	167,5	169,5
192010-186U	Adapter till Ø190 dropless	182,5	184,5
192010	Adapter till Ø190 dropless		
252010-242U	Adapter till Ø250 dropless	238,5	240,5
252010	Adapter till Ø250 dropless		xxx

## INSTALLATIONSSATS



Alla innehåller monteringsanvisning samt CE-dekaler och två stycken diffusionsspärrar.

<i>För</i>	<i>Artikelnr.</i>
Sverige - SE	91 75 00

## KOPPLINGSSTYCKEN

Monteras alltid före första modulen i anslutning till eldstadens stös eller adapter. Kopplingsstycket och eventuell adapter täcks av det medföljande breda svepet.

## KOPPLINGSSTYCKE HALVISOLERAT

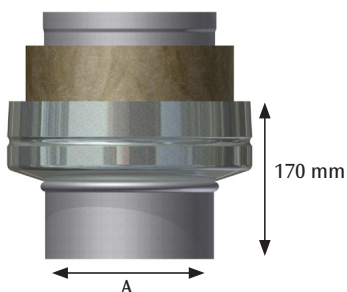

Fri rörände nedåt, ca 70 mm.  
Standardfärger: Svart/Vit/Grå.  
Levereras tillsammans med svep.

<i>A</i>	<i>Artikelnr.</i>
125	12 12 03
150	15 12 03
190	19 12 03

## KOPPLINGSSTYCKE HELISOLERAT

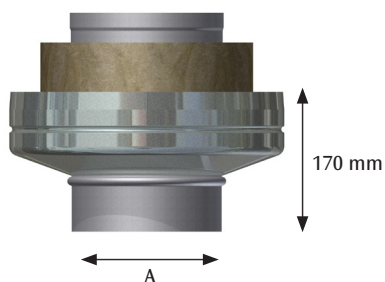

Fri rörände nedåt, ca 70 mm.  
Standardfärger: Svart/Vit/Grå.  
Levereras tillsammans med svep.

<i>A</i>	<i>Artikelnr.</i>
125	12 12 00
150	15 12 00
190	19 12 00
250	25 12 00

## FÖRLÄNGNING

Förlängningsadapter för anpassning mot förhöjd kamintopp t.ex. täljstenstopp.  
Längd: 80 mm.

<i>A</i>	<i>Artikelnr.</i>
125	12 20 20 - 80
150	15 20 20 - 80
190	19 20 20 - 80
250	25 20 20 - 80

## ÖVERGÅNG - OISOLERAD TILL HELISOLERAD MODUL

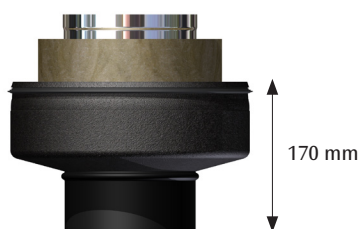

Närmast avstånd till tak är 500 mm.  
Standardfärger: Svart/Vit/Grå.

För	Artikelnr.
125	12 10 00
150	15 10 00
190	19 10 00
250	25 10 00

## ÖVERGÅNG HALVISOLERAD TILL HELISOLERAD MODUL



Godkänd för montage i bjälklag.  
Ska i dessa fall alltid tilläggsisoleras  
med den medföljande nätmattan.  
Standardfärger: Svart/Vit/Grå.

För	Artikelnr.
125	12 09 00
150	15 09 00
190	19 09 00



*Fantasin är din enda begränsning!  
Hos oss på NVI kan du skräddarsy  
din skorsten efter dina behov och  
dessutom få den i valfri färg!*

**NVI** SKORSTENS  
SYSTEM  
SKORSTENAR TAKHUVAR TILLBEHÖR



## ISOLERADE MODULER

Rostfritt innerrör, rörska-isolering (30 mm för halvisolerade, 60 mm för helisolerade) samt varmförzinkad och pulverlackerad yttermantel.

Minsta avstånd till brännbart material:  
Halvisolerad – 80 mm (endast i samma rum som eldstaden).  
Helisolerad – 50 mm.

Standardfärger: Svart/Vit/Grå.

Innerrördiameter	Halvisolerade ytterdiameter	Vikt per meter
125 mm	200 mm	10,5 kg
150 mm	220 mm	12,0 kg
190 mm	260 mm	14,5 kg

Innerrördiameter	Helisolerade ytterdiameter	Vikt per meter
125 mm	260 mm	12,0 kg
150 mm	275 mm	15,0 kg
190 mm	315 mm	17,0 kg
250 mm	380 mm	22,0 kg



Dim	Bygglängd	◐ - HALVISOLERAD	● - HELISOLERAD
		Artikelnr.	Artikelnr.
125	250	12 01 06	12 01 03
	550	12 01 05	12 01 02
	1150	12 01 04	12 01 01
150	250	15 01 06	15 01 03
	550	15 01 05	15 01 02
	1150	15 01 04	15 01 01
190	250	19 01 06	19 01 03
	550	19 01 05	19 01 02
	1150	19 01 04	19 01 01
250	250	–	25 01 03
	550	–	25 01 02
	1150	–	25 01 01

# TÄCKPLÅTAR

## TÄCKPLÅTAR

Alla täckplåtar levereras med schaktavtätning, gummilist, skruv och plugg.

### TÄCKRING FÖR PLANT TAK/ /GOLV

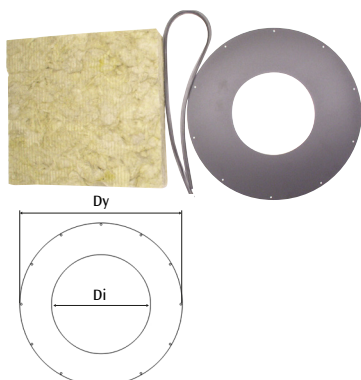

Delbar med osynlig skarv.  
Förpackning med: Täckplåt, tätning, isolering samt skruv och plugg.  
Standardfärger: Svart/Vit/Grå.

FÖR MODUL	Halvisol. 125	Helisol. 125	Halvisol. 150	Helisol. 150	Halvisol. 190	Helisol. 190	Helisol. 250
Di	211	274	233	287	274	324	390
Dy	450	500	475	475	500	500	590

För	Artikelnr.
<b>Halvisolerade</b>	
125	12 13 02
150	15 13 02
190	12 13 01
<b>Helisolerade</b>	
125	12 13 01
150	15 13 01
190	19 13 01
250	25 13 01

### TÄCKPLÅT FÖR LUTANDE TAK

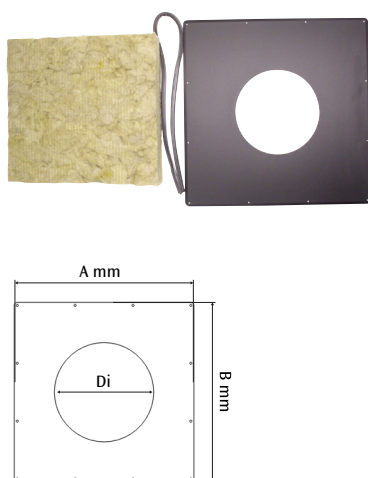

Hel eller tvådelad.  
Mall ingår. Förpackning med:  
Täckplåt, tätning, isolering samt skruv och plugg.  
Standardfärger: Svart/Vit/Grå.

FÖR MODUL	125-190	125-190	250	250
TAKLUTNING	0-29°	30-45°	0-29°	30-45°
A x B	525 x 525	650 x 525	600 x 600	800 x 600
Di	211	211	211	211

För	Lutning	Artikelnr.
<b>Hel</b>		
125-190	0-29°	46 01 00
125-190	30-45°	46 00 00
250	0-29°	46 04 00
250	30-45°	46 03 00
600x600	–	46 05 00
<b>2-delad</b>		
125-190	0-29°	46 01 10
125-190	30-45°	46 00 10
250	0-29°	46 04 10
250	30-45°	46 03 10
600x600	–	46 05 10



### KALKYLPROGRAM

På vår hemsida nvi.se hittar du vårt snabbkalkylprogram där du snabbt och enkelt göra en kalkyl för att se vad din skorsten kommer att kosta. Det finns kalkylprogram både för standardskorsten och för Combi-skorstenen.

Läs mer på [www.nvi.se](http://www.nvi.se)

## TÄCKPLÅT FÖR PLANT TAK/GOLV/VÄGG



Täckplåt för väggenomföring.  
Hel- eller tvådelad.  
Standardfärger: Svart/Vit/Grå.

Förpackning med:  
Täckplåt, tätningslist,  
isolering samt skruv och plugg.

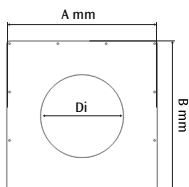

HALVISOLERAD	Ø125	Ø150/COMBI	Ø190	
A x B	525 x 525	525 x 525	525 x 525	
Di	Ø211	Ø233	Ø274	

HELISOLERAD	Ø125/Combi	Ø150	Ø190	Ø250
A x B	525 x 525	525 x 525	525 x 525	600 x 600
Di	Ø274	Ø287	Ø324	Ø390

För	Artikelnr.	2-del Art.nr
<b>Halvisolerade</b>		
125	12 13 04	12 13 14
150	15 13 04	15 13 14
190	19 13 04	19 13 14
<b>Helisolerade</b>		
125	12 13 03	12 13 13
150	15 13 03	15 13 13
190	19 13 03	19 13 13
250	25 13 03	25 13 13

## TÄCKRING FÖR LUTANDE TAK



För halv- eller helisolerade rör.  
OBS! Ange takvinkel vid beställning.  
Standardfärger: Svart/Vit/Grå.

Förpackning med:  
Täckplåt, tätningslist,  
isolering samt skruv och plugg.

För	Artikelnr.
<b>Halvisolerade</b>	
125	12 13 22-
150	15 13 22-
190	19 13 22-
<b>Helisolerad</b>	
125	12 13 21-
150	15 13 21-
190	19 13 21-
Måttbest.	46 13 05

## TÄCKPLÅT SPECIAL



Vinkel klipps av NVI.  
Ange takvinkel och rör-  
dimension vid beställning.  
Standardfärger: Svart/Vit/Grå.

\*Plåten kan måttbeställas.  
Min. debitering 1m<sup>2</sup>.

Förpackning med:  
Täckplåt, tätningslist,  
isolering samt skruv och plugg.

För	Vinkel	Artikelnr.
125-190	0-29°	46 21 00
125-190	30-45°	46 20 00
Måttbest.*		46 06 00

MODUL	125-190	125-190
A x B	525 x 525	650 x 525
TAKLUTNING	0-29°	30-45°
Måttbeställd max 1240 x 2000 mm. Debiteras per m <sup>2</sup> .		

## BAKANSLUTNING

### BAKANSLUTNING, HALVISOLERAD - OISOLERAT AVSTICK

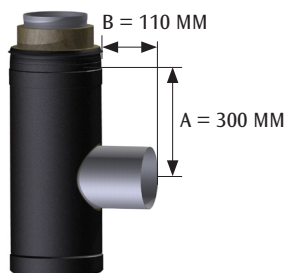

För anslutning direkt mot eldstaden. Vid montering av renslucka ange placering sedd från eldstaden.  
V = vänster  
H = höger  
B = bakåt

A = 550 mm i Ø 250  
Standardfärger: Svart/Vit/Grå.

För	Artikelnr.
125	12 02 02
150	15 02 02
190	19 02 02

### BAKANSLUTNING, HELISOLERAD - OISOLERAT AVSTICK

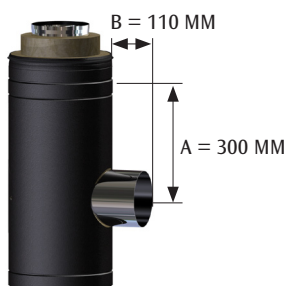

För anslutning direkt mot eldstaden. Vid montering av renslucka ange placering sedd från eldstaden.  
V = vänster  
H = höger  
B = bakåt

A = 550 mm i Ø 250  
Standardfärger: Svart/Vit/Grå.

För	Artikelnr.
125	12 02 01
150	15 02 01
190	19 02 01
250	25 02 01

### VINKELANSLUTNING, HELISOLERAD - ISOLERAT AVSTICK



För anslutning genom mellan- eller yttervägg. Kan monteras på stödben eller väggkonsol. Levereras i standardutförande med renslucka bak. Vid annan placering - ange placering sedd från eldstaden  
V = vänster eller  
H = höger.  
Standardfärger: Svart/Vit/Grå.

För	Artikelnr.
125	12 03 01-B
150	15 03 01-B
190	19 03 01-B
250	25 03 01-B

### KOPPLINGSSTYCKE 45°

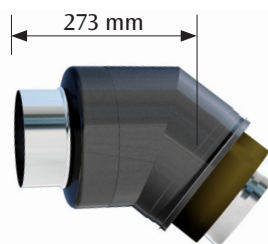

Kopplingsstycke för bakmonterad anslutning 45°.  
Standardfärger: Svart/Vit/Grå.

För	Artikelnr.
Halvisolerad	15 12 08
Helisolerad	15 12 09

### VÄGGENOMFÖRING

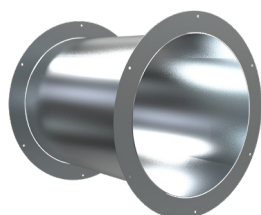

Vägggenomföring anpassad till 150-400 mm tjocka väggar som kapas till önskad längd. Används med fördel till väggar som isolerats med lösull. Olackerad. För helisolerad 150.

För	Artikelnr.
Helisolerad 150	672500

VÄGGKONSOL FÖR BAKANSLUTNING

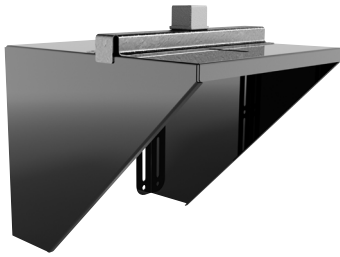

Maxavstånd från vägg till insida skorsten är 100 mm.  
Standardfärger: Svart/Vit/Grå.

För	Artikelnr.
0-100 mm	47 24 00

VÄGGKONSOL INKLUSIVE FÖRLÄNGNING



Väggkonsol 47 24 00 inklusive förlängning. Avstånd i artikelnummer anges från vägg till centrum av skorsten.  
Standardfärger: Svart/Vit/Grå.

Mått	Artikelnr.
350	47 24 00-350
450	47 24 00-450

STÖDBEN FÖR BAKANSLUTNINGAR



Justerbar fot med maxlängd 1000 mm.  
Förlängningsrör 600 mm.

Standardfärger: Svart/Vit/Grå.

Artikel	Artikelnr.
Stödben	44 20 00
Förl. rör	44 21 00

BEKLÄDNADSRÖR FÖR STÖDBEN



Levereras med justerbart svep 1150 mm.

Standardfärger: Svart/Vit/Grå.

För	Artikelnr.
Halvisolerat	
125	12 44 14
150	15 44 14
190	19 44 14
Helisolerat	
125	12 44 18
150	15 44 18
190	19 44 18
250	25 44 18



NVI Modulskorsten tillverkas av Näländens Värmeindustri som svarar för att produkten inte har fel som kan hänföras till tillverkning eller lagring vid fabriken.

Garantin gäller i 25 år från leveransdatum. Garantin omfattar enbart den felaktiga delen och innebär att NVI levererar en felfri ersättningsdel. Nvi har inget ansvar för kostnader på grund av stillestånd eller andra direkta eller indirekta kostnader och skador. 25 års garantin gäller på skorstenar levererade efter 2008-01-01.

TAKHUVAR

SKORSTENSHUV STANDARD

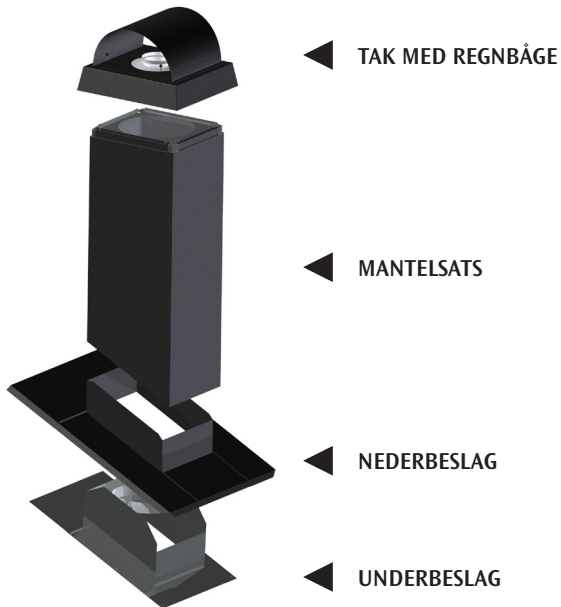

SKORSTENSHUV TELESKOPISK

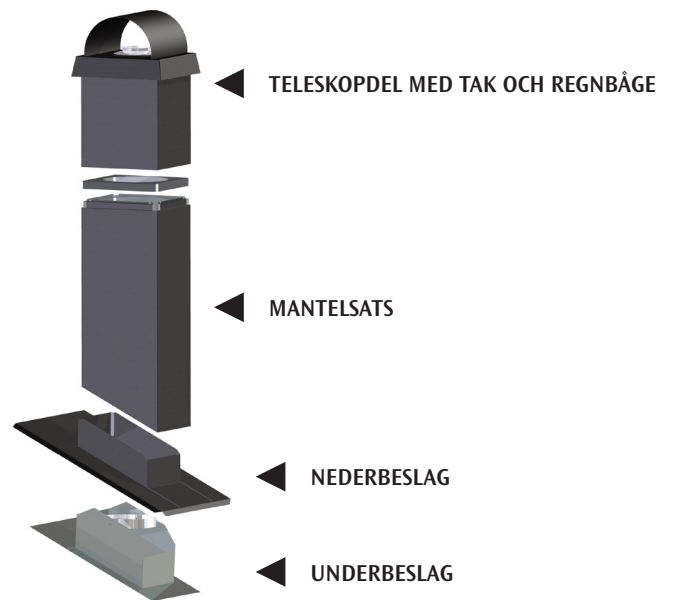

TELESKOPDEL MED TAK OCH REGNBÅGE

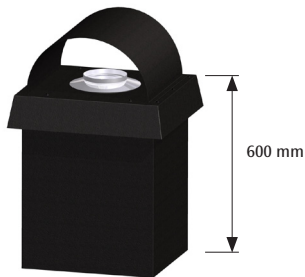

415 x 450 mm. Levereras med droppstos och stagsvep. Standardfärger: Svart/Tegelröd.

<i>För</i>	<i>Artikelnr.</i>
125	12 15 21
150	15 15 21
190	19 15 21
250	25 15 21

TAK FÖR TELESKOPDEL MANTEL

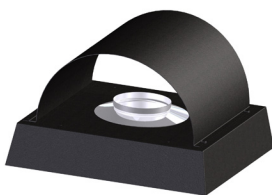

Levereras med droppstos och stagsvep. Standardfärger: Svart/Tegelröd.

<i>För</i>	<i>Artikelnr.</i>
125	12 15 20
150	15 15 20
190	19 15 20
250	25 15 20

## HUVTAK 475 X 475

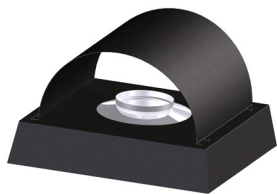

Huvtak för utbytesmarknaden/  
befintlig huv. 475 x 475 mm.  
Levereras komplett med regnbåge  
och droppstos.  
Standardfärger: Svart/Tegelröd.

<i>För</i>	<i>Artikelnr.</i>
125/NVI 3000	32 15 26
150	15 15 26

## NEDER- OCH UNDERBESLAG - SATS

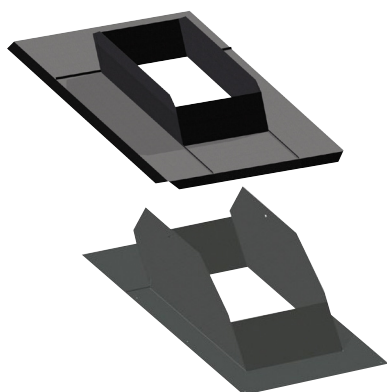

Sats med neder-  
och underbeslag.  
Standardfärger: Svart/  
Tegelröd.

<i>Artikel</i>	<i>Artikelnr.</i>
Neder- och underbeslag 0-9°	48 14 00
Neder- och underbeslag 10-19°	48 14 01
Neder- och underbeslag 20-29°	48 14 02
Neder- och underbeslag 30-39°	48 14 03
Neder- och underbeslag 40-49°	48 14 04

## MANTELSATS



Standardfärger: Svart/Tegelröd.

<i>Höjd</i>	<i>Artikelnr.</i>
1200	48 29 00
1600	48 30 00
2000	48 31 00

## NEDERBESLAG FÖR FYRKANTIG TAKHUV

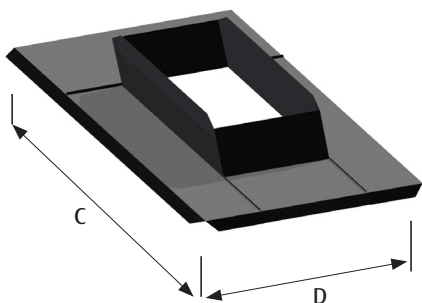

Bockad kant 30 mm 45°.  
Standardfärger: Svart/Tegelröd

Taklutning	Mått C	Mått D	Artikelnr.
0-9°	965	905	48 20 00
10-19°	975	905	48 20 01
20-29°	1000	905	48 20 02
30-39°	1045	905	48 20 03
40-49°	1110	905	48 20 04
50-55°			48 20 05
>55°			48 20 08
Aluduk	Svart		90 70 00
Aluduk	Röd		90 70 00-1025
Förl. plåt	1250		90 73 00

## UNDERBESLAG

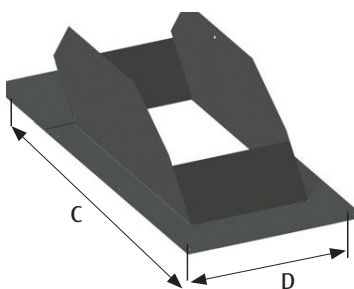

Vid köp av enbart underbeslag - komplettera med stagsvep.  
Standardfärg: olackerad.

Taklutning	Mått C	Mått D	Artikelnr.
0-9°	790	595	48 38 00
10-19°	800	595	48 38 01
20-29°	830	595	48 38 02
30-39°	865	595	48 38 03
40-49°	925	595	48 38 04
50-55°	970	595	48 38 05
>55°			48 38 08

## DISTANSPROFIL FÖR KLICKTAK

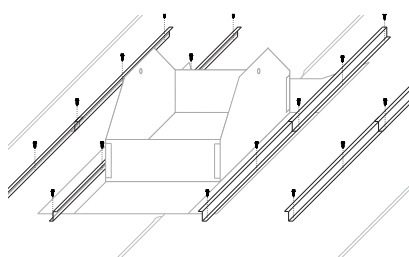

Ger stadga åt nederbeslag vid montage på klicktak. Grundsats plus förlängningssats för förlängningsplåt motnock.  
Profil: (L x H x B mm) 620 x 35 x 20.  
Grundsatsen innehåller 8 profiler, skruvsats samt tätningsmassa. Förlängning innehåller 8 profiler samt skruvsats.

	Artikelnr.
Grundsats	90 74 00
Förlängning	90 74 01

## STAGSVEP FÖR UNDERBESLAG



Stagsvep för underbeslag.  
Inklusive skruvsats.  
Standardfärg: olackerad.

För	Artikelnr.
125	12 48 37
150	15 48 37
190	19 48 37



## NEDERBESLAG NOCK

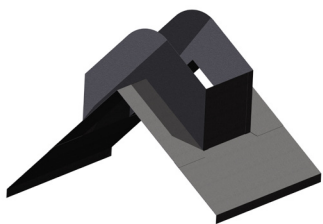

För montage med max 200 mm avstånd från nock. Vid beställning - ange exakt takvinkel samt ev. c/c-avstånd från nock.  
Standardfärg: Svart/Tegelröd.

Takvinkel	Artikelnr.
0-45°	48 20 20
>46°	48 20 50

## UNDERBESLAG NOCK

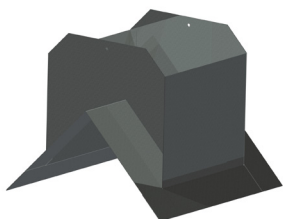

För montage med max 200 mm avstånd från nock.  
Vid beställning - ange exakt takvinkel samt ev. c/c-avstånd från nock.

Standardfärg: olackerad.

Takvinkel	Artikelnr.
0-75°	48 38 20
27°	48 38 27
45°	48 38 45

## DUBBELHUV

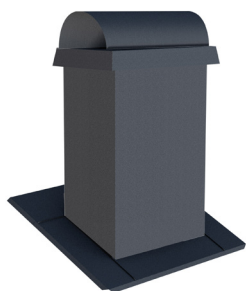

Dubbelhuv för två rökkanaler.  
Förenklad takhuv.  
Komplett.  
410 x 900 mm.

Standardfärg: Svart/Tegelröd

För	Artikelnr.
Dubbla skorstensrör	47 09 99

## NEDERBESLAG FLEXI 0-45°

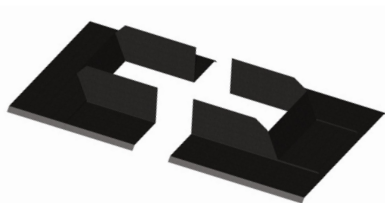

Standardfärg: Svart/Tegelröd.

För	Artikelnr.
0-45°	48 20 06
Mitt i nock	48 20 10

## UNDERBESLAG FLEXI 0-45°

Standardfärg: Olackerad.

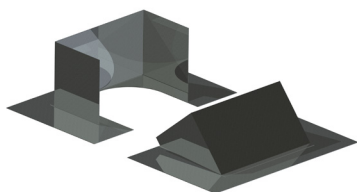

0-45°	Artikelnr.	Nock- montage	Artikelnr.
125	12 60 09	125	12 60 10
150	15 60 09	150	15 60 10
190	19 60 09	190	19 60 10
250	25 60 09	250	25 60 10

## DROPPSTOS

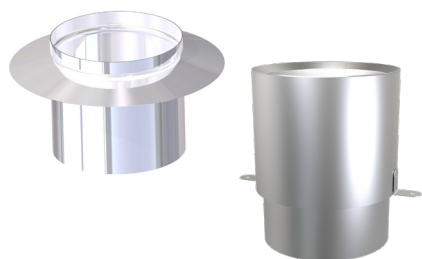

Standardfärg: Olackerad  
 Finns även i hög modell som  
 förbättrar skyddet mot regn på  
 utsatta platser.

<i>För</i>	<i>Artikelnr.</i>
125	12 15 12
150	15 15 12
190	19 15 12
250	25 15 12
Hög modell	
150	15 15 18

## DROPPSTOS FÖR LINSOTNING

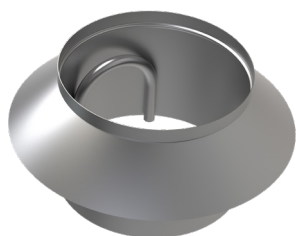

Standardfärg: Olackerad  
 Finns även i hög modell som  
 förbättrar skyddet mot regn på  
 utsatta platser.

<i>För</i>	<i>Artikelnr.</i>
125/3000	32 16 11
150	15 16 11
190	19 16 11
250	25 16 11

## TAKTÄTNING



Bockad kant, 30 mm i 45°.

Standardfärg: Svart.

<i>För</i>	<i>Taklutning</i>	<i>Artikelnr.</i>
125/150	0-9°	15 15 50
125/150	10-29°	15 15 51
125/150	30-45°	15 15 52
190	0-9°	19 15 50
190	10-29°	19 15 51
190	30-45°	19 15 52
250	0-9°	25 15 50
250	10-29°	25 15 51
250	30-45°	25 15 52

<i>Tillägg</i>	<i>Artikelnr.</i>
Förlängningsplåt mot nock, L = 1250 mm.	90 73 10
Aluduk mot nock, svart	90 70 00
Aluduk mot nock, tegelröd	90 70 00-1025

## NOCKMONTERING

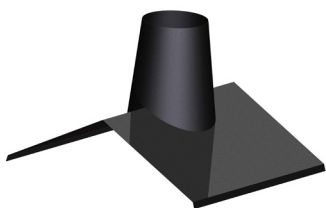

För montage med max 200 mm avstånd frånnock.  
Vid beställning - ange exakt takvinkel samt ev. c/c-avstånd frånnock.

Standardfärg: Svart

<i>För</i>	<i>Artikelnr.</i>
125	12 15 03
150	15 15 03
190	19 15 03
250	25 15 03

## STAGPLÅT



Standardfärg: Olackerad

<i>För</i>	<i>Artikelnr.</i>
125	12 15 14
150	15 15 14
190	19 15 14
250	25 15 14

## STAGPLÅT FÖR NOCKMONTERING



Standardfärg: Olackerad

<i>För</i>	<i>Artikelnr.</i>
125	12 15 17
150	15 15 17
190	19 15 17
250	25 15 17

## REGNKRAGE



Regnkrage i plåt med gummilist, Superseal samt utefog.

Standardfärg: Svart

<i>För</i>	<i>Artikelnr.</i>
125	12 15 65
150	15 15 65
190	19 15 65
250	25 15 65

## REGNTOPPSKYDD

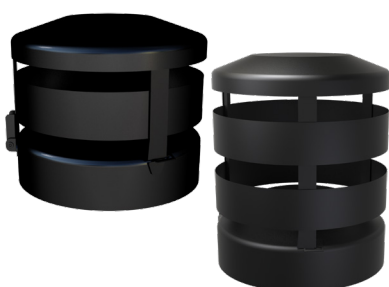

Regnskydd med stormsäkring, inkl. droppstos. Överdelen är fäst i ett gångjärn och är fällbar. Regnskyddet låses sedan med två stycken låsklackar.

Finns även i hög modell som förbättrar skyddet i väderutsatta områden.

Standardfärg: Svart.

<i>För</i>	<i>Artikelnr.</i>
125	12 15 10
150	15 15 10
190	19 15 10
250	25 15 05
H 150	15 15 19

# TAKHUVAR

## TOPPSKYDD



Standardfärg: Svart

<i>För</i>	<i>Artikelnr.</i>
125	12 15 06
150	15 15 06
190	19 15 06
250	25 15 06

## PLATTFORM/STEGE FYRKANTIG TAKHUV



Stege alt. plattform för NVI takhuv. Levereras komplett med fästen och stag.  
Standardfärg: Svart/Tegelröd.

<i>Artikel</i>	<i>Längd, m</i>	<i>Artikelnr.</i>
Plattform	0,5	47 11 00
Stege	1,0	47 12 00
Stege	1,5	47 13 00
Stege	2,0	47 14 00
Stege	2,5	47 15 00
Stege	3,0	47 16 00

## PLATTFORM/STEGE RUND TAKHUV



Stege alt. plattform för NVI rund takhuv. Levereras komplett med fästen och stag.

XX=invändig diameter i centimeter.  
Exempel: 15 47 11 för plattform med Ø 150 mm diameter.  
Standardfärg: Svart

<i>Artikel</i>	<i>Längd, m</i>	<i>Artikelnr.</i>
Plattform	0,5	XX 47 11
Stege	1,0	XX 47 12
Stege	1,5	XX 47 13
Stege	2,0	XX 47 14
Stege	2,5	XX 47 15
Stege	3,0	XX 47 16

## STAG FÖR RUND HUV, JUSTERBART

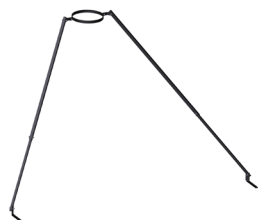

Stagsvep med teleskopstag för rund skorsten ovan tak. För användning på skorstenar över 1,8 meter.

Standardfärger: Svart.

<i>För</i>	<i>Artikelnr.</i>
125	12 17 06
150	15 17 06
190	19 17 06
250	25 17 06

## STAG FÖR FYRKANTIG HUV, JUSTERBART

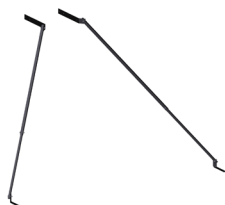

Justerbara stag för skorsten ovan tak. För användning på skorstenar över 1,8 meter.

Standardfärger: Svart.

<i>Artikelnr.</i>
47 01 00

2-segmentsvinklar finns som standard i 15°, 30°, 45°, 52°, 63° och 90°. Renslucka rekommenderas till vinklar som överstiger 45°, dessa kan endast monteras i 90° vinkeln. Vid annat gradtal monteras rensluckan i anslutande modul. **Ange grader efter artikelnummer.**

### VINKEL, 2-SEGMENT HALVISOLERAD



Ange grader efter artikelnumret vid beställning.  
Standardfärger: Svart/Vit/Grå

Combivinkel finns i gradtalen 15°, 30°, 45°, 52° och 63°.  
Standardfärger: Svart/Vit/Grå

För	Artikelnr.
125	12 05 00 -
150	15 05 00 -
190	19 05 00 -

### VINKEL, 2-SEGMENT HELISOLERAD



Ange grader efter artikelnumret vid beställning.

\*250 mm - ej 90°.

Combivinkel finns i gradtalen 15°, 30° 45°, 52° och 63°.  
Standardfärger: Svart/Vit/Grå

För	Artikelnr.
125	12 04 00
150	15 04 00
190	19 04 00
250*	25 04 00

### VINKEL 90°, 2-SEGMENT HALVISOLERAD



Renslucka ingår (ange rensluckans placering vid beställning, 1 eller 2).  
Byggmått A = 275 mm.  
Standardfärger: Svart/Vit/Grå

För	Artikelnr.
125	12 05 00-90
150	15 05 00-90
190	19 05 00-90

### VINKEL 90°, 2-SEGMENT HELISOLERAD



Renslucka ingår (ange rensluckans placering vid beställning, 1 eller 2).  
Byggmått A = 275 mm.  
Standardfärger: Svart/Vit/Grå

För	Artikelnr.
125	12 04 00-90
150	15 04 00-90
190	19 04 00-90

## VINKEL, 3-SEGMENT HALVISOLERAD



Renslucka ingår.  
Byggmått A = 310 mm

Standardfärger: Svart/Vit/Grå

<i>För</i>	<i>Artikelnr.</i>
125	12 06 03
150	15 06 03
190	19 06 03

## VINKEL, 3-SEGMENT HELISOLERAD



Renslucka ingår. För 125-190 är byggmått A = 310 mm.  
För 250 är byggmått A=350 mm.

Standardfärger: Svart/Vit/Grå

<i>För</i>	<i>Artikelnr.</i>
125	12 06 01
150	15 06 01
190	19 06 01
250	25 06 01

## INNERTAKSRING MED BÄRFUNKTION



Fästes runt modulen så att skorstenen belastar övervåningens golv istället för eldstaden.

Standardfärger: Svart/Vit/Grå.

<i>För</i>	<i>Artikelnr.</i>
125	12 14 00
150	15 14 00
190	19 14 00
250	25 14 00

## INNERTAKSRING MED BÄRFUNKTION FÖR LUTANDE TAK



Fästes runt modulen så att skorstenen belastar övervåningens golv istället för eldstaden.

OBS! Ange takvinkel efter artikelnumret.

Standardfärger: Svart/Vit/Grå.

<i>För</i>	<i>Artikelnr.</i>
125	12 14 XX
150	15 14 XX
190	19 14 XX

## Ø125 - Ø190

Vinklar och mått för dimensionerna Ø125 - Ø190  
D = 165 mm för alla vinklar.

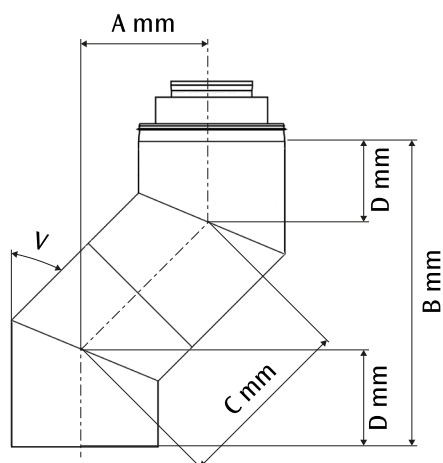
**Måttbeskrivning**

D = 165 mm för alla vinklar.

**Vinkel 90°, tvåsegment**

Bygglängd A och B 275 mm gäller för dimensionerna 125, 150 och 190 halv- och helisolerad vinkel. Renslucka kan monteras i vinkel 90°. Vid beställning - ange placering 1 eller 2 enligt skiss.

**Vinkel 90°, tresegment**

Byggmått A = 310 mm för hel- respektive halv-isolerad vinkel till och med diameter 190 mm.

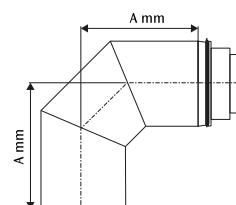
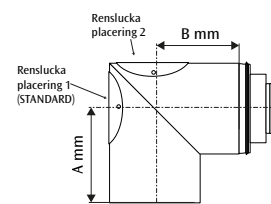
**Vinkel 15°**

A	B	C
85	650	330
150	890	580
230	1180	880
290	1420	1130
380	1760	1480
450	2000	1730
525	2290	2030
590	2530	2280
680	2870	2630

**Vinkel 30°**

A	B	C
165	615	330
290	830	580
440	1090	880
565	1310	1130
740	1610	1480
865	1830	1730
1015	2090	2030
1140	2300	2280
1315	2600	2630

**Vinkel 45°**

A	B	C
235	565	330
410	740	580
620	950	880
800	1130	1130
1050	1380	1480
1220	1550	1730
1440	1770	2030
1610	1940	2280
1860	2190	2630
2670	3000	3780
3490	3820	4930
4300	4630	6080
5110	5440	7230

**Vinkel 52° (för taklutning 38°)**

A	B	C
260	535	330
460	690	580
690	870	880
890	1025	1130
1170	1240	1480
1360	1400	1730
1600	1580	2030
1800	1730	2280
2070	1950	2630
2980	2660	3780
3885	3370	4930
4790	4070	6080
5700	4780	7230

**Vinkel 63° (för taklutning 27°)**

A	B	C
295	480	330
515	590	580
750	730	880
1010	840	1130
1320	1000	1480
1540	115	1730
1810	1250	2030
2030	1370	2280
2340	1520	2630
3370	2050	3780
4380	2570	4930
5420	3090	6080
6440	3610	7230

**Byggdelar**

C	Delar
330	= 2 x V°
580	= 2 x V° + 250
880	= 2 x V° + 550
1130	= 2 x V° + 250 + 550
1480	= 2 x V° + 1150
1730	= 2 x V° + 1150 + 250
2030	= 2 x V° + 1150 + 550
2280	= 2 x V° + 1150 + 250 + 550
2630	= 2 x V° + 2 x 1150
3780	= 2 x V° + 3 x 1150
4930	= 2 x V° + 4 x 1150
6080	= 2 x V° + 5 x 1150
7230	= 2 x V° + 6 x 1150

# Ø250

Vinklar och mått för dimensionerna Ø250  
D = 275 mm för alla vinklar.

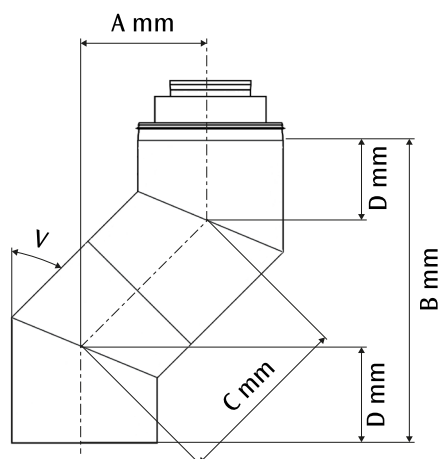

### Måttbeskrivning

D = 275 mm för alla vinklar.

### Vinkel 90°, tresegment

Byggmått A = 350 mm

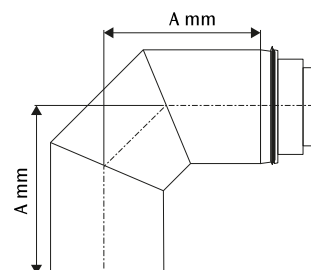

### Vinkel 15°

A	B	C
142	1081	550
210	1322	800
285	1610	1100
350	1850	1350
440	2190	1700
500	2430	1950
580	2720	2250
650	2960	2500
740	3300	2850

### Vinkel 30°

A	B	C
275	1025	550
400	1240	800
550	1500	1100
675	1720	1350
850	2020	1700
975	2240	1950
1125	2500	2250
1250	2715	2500
1425	3020	2850

### Vinkel 45°

A	B	C
390	940	550
565	1115	800
780	1330	1100
955	1500	1350
1200	1750	1700
1379	1930	1950
1590	2140	2250
1770	2320	2500
2015	2565	2850
2830	3380	4000
3640	4190	5150
4455	5005	6300
5270	5820	7450

### Vinkel 52° (för taklutning 38°)

A	B	C
435	890	550
630	1040	800
870	1230	1100
1065	1380	1350
1340	1600	1700
1540	1750	1950
1770	1935	2250
1970	2090	2500
2245	2305	2850
3150	3010	4000
4060	3720	5150
4965	4430	6300
5870	5140	7450

### Vinkel 63° (för taklutning 27°)

A	B	C
490	800	550
710	910	800
980	1050	1100
1200	1160	1350
1515	1320	1700
1740	1435	1950
2005	1570	2250
2230	1685	2500
2540	1845	2850
3565	2370	4000
4590	2890	5150
5615	3410	6300
6640	3930	7450

### Byggdelar

C	Delar
550	= 2 x V°
800	= 2 x V° + 250
1100	= 2 x V° + 550
1350	= 2 x V° + 250 + 550
1700	= 2 x V° + 1150
1950	= 2 x V° + 1150 + 250
2250	= 2 x V° + 1150 + 550
2500	= 2 x V° + 1150 + 250 + 550
2850	= 2 x V° + 2 x 1150
4000	= 2 x V° + 3 x 1150
5150	= 2 x V° + 4 x 1150
6300	= 2 x V° + 5 x 1150
7450	= 2 x V° + 6 x 1150



## VÄGGBESLAG



Avstånd från vägg till  
centrum skorsten = 200 mm.

Vid beställning av vägg-  
beslag med annat avstånd än stan-  
dard - ange önskat avstånd mellan  
vägg och centrum skorsten enligt  
nedanstående mått.  
-250, -350, -450, -550, 650, 750.

Standardfärger: Svart/Vit/Grå.

**Pris c/c-mått 250-750 mm**

<i>För</i>	<i>Artikelnr.</i>
------------	-------------------

**För oisolerade moduler (ej lackerade)**

125	12 17 05
150	15 17 05
190	19 17 05
250	25 17 05

**För halvisolerade moduler**

125	12 17 02
150	15 17 02
190	19 17 02

**För helisolerade moduler**

125	12 17 01
150	15 17 01
190	19 17 01
250	25 17 01

## UPPHÄNGNINGSKONSOL

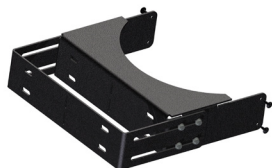

Avstånd vägg » skorsten  
50-100 mm.  
Standardfärger: Svart/Vit/Grå.

<i>För</i>	<i>Artikelnr.</i>
------------	-------------------

**För halvisolerade moduler**

125	12 17 04
150	15 17 04
190	19 17 04

**För helisolerade moduler**

125	12 17 03
150	15 17 03
190	19 17 03
250	25 17 03

# GOLVPLÅTAR

## FYRKANT

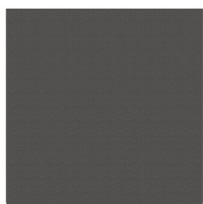

Standardfärger: Svart/Vit/Grå.  
Tjocklek 1,25 mm.

Mått	Artikelnr.
850 x 850	44 08 00
800 x 1000	44 07 00
1000 x 1000	44 06 00

## RUND

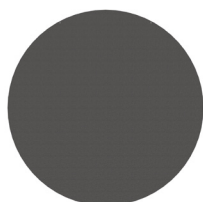

Standardfärger: Svart/Vit/Grå.  
Tjocklek 1,25 mm.

Mått	Artikelnr.
1200	44 13 00

## HÖRN

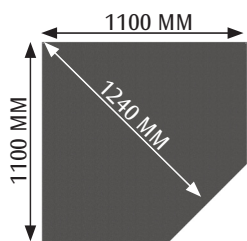

Standardfärger: Svart/Vit/Grå.  
Tjocklek 1,25 mm.

Artikelnr.
44 11 00

## HALVRUND



Standardfärger: Svart/Vit/Grå.  
Tjocklek 1,25 mm.

Mått	Artikelnr.
800 x 1000	44 12 00
1000 x 1200	44 09 00

## DROPPFORMAD

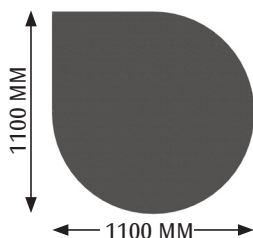

Standardfärger: Svart/Vit/Grå.  
Tjocklek 1,25 mm.

Mått	Artikelnr.
1100 x 1100	44 10 00

## MÅTTBESTÄLLD GOLVPLÅT

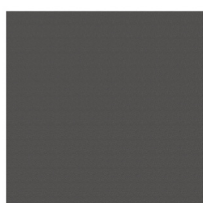

Max 2000 x 1240 mm. Fyrkantiga modeller. Tjocklek 1,25 mm.  
Priset gäller per m<sup>2</sup>.  
(ange bredd x djup i mm)  
Övriga former offereras.  
Min. debitering - 1 m<sup>2</sup>.  
Standardfärger: Svart/Vit/Grå.

Mått	Artikelnr.
Måttbest.	44 01 00
Formskuren	44 02 00

**BAKANSLUTNING, OISLERAD**

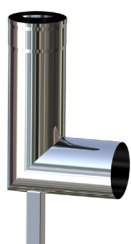

Standardfärger: Olackerad

<i>För</i>	<i>Artikelnr.</i>
125	12 02 03
150	15 02 03
190	19 02 03
250	25 02 03

**VINKEL, 2-SEGMENT OISLERAD**

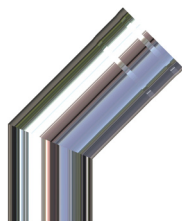

OBS! Ange grader efter artikelnumret vid beställning.  
Standardfärger: Olackerad

<i>För</i>	<i>Artikelnr.</i>
125	12 17 00 -
150	15 17 00 -
190	19 17 00 -
250	25 17 00 -

**T-RÖR, OISLERAT 90°**

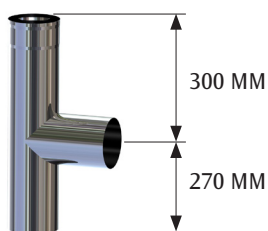

Standardfärger: Olackerad

<i>För</i>	<i>Artikelnr.</i>
125	12 08 05
150	15 08 05
190	19 08 05
250	25 08 05

**VINKEL, 3-SEGMENT OISLERAD**

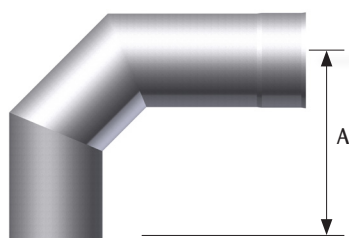

Renslucka ingår. För 125-190 är byggmått A = 310 mm.

För 250 är byggmått A = 350 mm

Standardfärger: Olackerad

<i>För</i>	<i>Artikelnr.</i>
125	12 18 10
150	15 18 10
190	19 18 10
250	25 18 10

**OISLERAT ANSLUTNINGSRÖR MED STRÅLSKYDD**



Strålskyddet minskar säkerhetsavståndet till 100 mm bakåt.  
Standardfärger: Olackerad.

<i>För</i>	<i>Artikelnr.</i>
125	12 01 07-S
150	15 01 07-S
190	19 01 07-S

# OISLERADE PRODUKTER

## OISLERADE MODULER

Tillverkade i rostfritt stål.  
Finns som olackerade (rostfritt),  
eller svartlackerade.

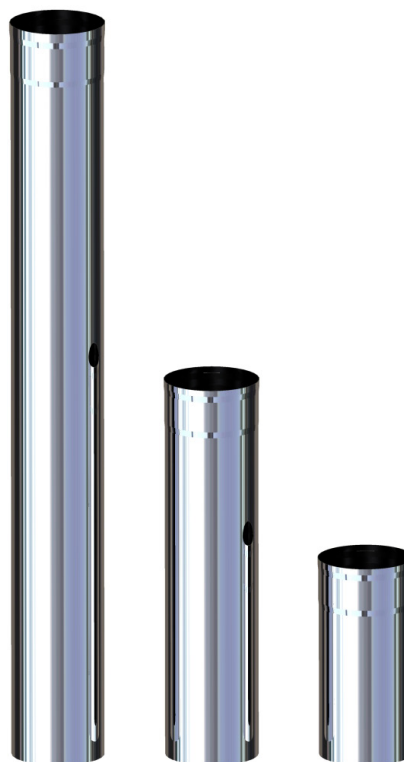

<i>Dim</i>	<i>Bygglängd</i>	<b>ROSTFRITT</b>		<b>SVARTLACKERAD</b>	
		<i>Artikelnr.</i>		<i>Artikelnr.</i>	
125	250	12 01 12		12 01 09	
125	550	12 01 11		12 01 08	
125	1150	12 01 10		12 01 07	
150	250	15 01 12		15 01 09	
150	550	15 01 11		15 01 08	
150	1150	15 01 10		15 01 07	
190	250	19 01 12		19 01 09	
190	550	19 01 11		19 01 08	
190	1150	19 01 10		19 01 07	
250	250	25 01 12		25 01 09	
250	550	25 01 11		25 01 08	
250	1150	25 01 10		25 01 07	

MODULER MED RENSLUCKA

Om placeringen ej anges vid beställning placeras rensluckan enligt standard d.v.s. 300 mm från botten = FB

Modulerna finns oisolerade, halvisolerade eller helisolerade.

Standardfärger: Svart/Vit/Grå.  
Oisolerad = olackerad.



Dim	FB	○ - OISOLERAD	◐ - HALVISOLERAD*	● - HELISOLERAD
		Artikelnr.	Artikelnr.	Artikelnr.
125 - 550	300	12 01 73	12 01 48	12 01 47
125 - 1150	300	12 01 70	12 01 44	12 01 41
125 - 1150	650	12 01 71	12 01 45	12 01 42
125 - 1150	960	12 01 72	12 01 46	12 01 43
150 - 550	300	15 01 73	15 01 48	15 01 47
150 - 1150	300	15 01 70	15 01 44	15 01 41
150 - 1150	650	15 01 71	15 01 45	15 01 42
150 - 1150	960	15 01 72	15 01 46	15 01 43
190 - 550	300	19 01 73	19 01 48	19 01 47
190 - 1150	300	19 01 70	19 01 44	19 01 41
190 - 1150	650	19 01 71	19 01 45	19 01 42
190 - 1150	960	19 01 72	19 01 46	19 01 43
250 - 550	300	25 01 73	-	25 01 47
250 - 1150	300	25 01 70	-	25 01 41
250 - 1150	650	25 01 71	-	25 01 42
250 - 1150	960	25 01 72	-	25 01 43

## MODULER MED LINDESPJÄLL

### MODUL MED RENSLUCKA UTVÄNDIG



Modul för utvändigt montage med en ny, vädertät renslucka. Den nya konstruktionen ger en regntät skorsten med estetiskt tilltalande utseende. Rensluckans montage/demontage görs enkelt genom två skruvar, en på yttre luckan och en på inre luckan.

Standardfärger: Svart.  
Dimension: Ø150 mm  
Längd: 550 mm.

Typ	Artikelnr.
Standard	15 01 80

### MODULER MED LINDESPJÄLL

Om placeringen ej anges vid beställning placeras spjället enligt standard d.v.s. 300 mm från botten = FB.

Lindespjället har endast två lägen – öppet eller stängt. Det går att sota förbi spjället.

Modulerna finns oisolerade, halvisolerade eller helisolerade.

Standardfärger: Svart/Vit/Grå.



Dim	FB	○ - OISOLERAD	◐ - HALVISOLERAD*	● - HELISOLERAD
		Artikelnr.	Artikelnr. Pris	Artikelnr.
125 - 550	300	12 01 63	12 01 37	12 01 27
125 - 1150	300	12 01 60	12 01 31	12 01 21
125 - 1150	650	12 01 61	12 01 32	12 01 22
125 - 1150	960	12 01 62	12 01 33	12 01 23
150 - 550	300	15 01 63	15 01 37	15 01 27
150 - 1150	300	15 01 60	15 01 31	15 01 21
150 - 1150	650	15 01 61	15 01 32	15 01 22
150 - 1150	960	15 01 62	15 01 33	15 01 23
190 - 550	300	19 01 63	19 01 37	19 01 27
190 - 1150	300	19 01 60	19 01 31	19 01 21
190 - 1150	650	19 01 61	19 01 32	19 01 22
190 - 1150	960	19 01 62	19 01 33	19 01 23

MODULER MED VRIDSPJÄLL

Om placeringen ej anges vid beställning placeras vridspjället enligt standard d.v.s. 300 mm från botten = FB.

Vridspjället har reglerbart läge.

Bör plockas bort vid sotning.

Modulerna finns oisolerade, halvisolerade eller helisolerade.

Standardfärger: Svart/Vit/Grå.

Yttermanteln kan lackeras med valfri RAL-kulör mot ett färgtillägg.



Dim	FB	○ - OISOLERAD	◐ - HALVISOLERAD*	● - HELISOLERAD
		Artikelnr.	Artikelnr.	Artikelnr.
125 - 550	300	12 01 53	12 01 38	12 01 28
125 - 1150	300	12 01 50	12 01 34	12 01 24
125 - 1150	650	12 01 51	12 01 35	12 01 25
125 - 1150	960	12 01 52	12 01 36	12 01 26
150 - 550	300	15 01 53	15 01 38	15 01 28
150 - 1150	300	15 01 50	15 01 34	15 01 24
150 - 1150	650	15 01 51	15 01 35	15 01 25
150 - 1150	960	15 01 52	15 01 36	15 01 26
190 - 550	300	19 01 53	19 01 38	19 01 28
190 - 1150	300	19 01 50	19 01 34	19 01 24
190 - 1150	650	19 01 51	19 01 35	19 01 25
190 - 1150	960	19 01 52	19 01 36	19 01 26
250 - 550	300	25 01 53	–	25 01 28
250 - 1150	300	25 01 50	–	25 01 24
250 - 1150	650	25 01 51	–	25 01 25
250 - 1150	960	25 01 52	–	25 01 26

## BEKLÄDNADSRÖR



Utbytbara beklädnadsrör med låssnäppen. Standardkulörer: Svart/Vit/Grå.

På sidan 40 finns en förteckning över lagerlagda kulörer.

<i>För</i>	<i>Bygglängd</i>	<i>Artikelnr.</i>
<b>För halvisolerade moduler</b>		
125	250	12 11 06
125	550	12 11 05
125	1150	12 11 04
150	250	15 11 06
150	550	15 11 05
150	1150	15 11 04
190	250	19 11 06
190	550	19 11 05
190	1150	19 11 04
<b>För helisolerade moduler</b>		
125	250	12 11 03
125	550	12 11 02
125	1150	12 11 01
150	250	15 11 03
150	550	15 11 02
150	1150	15 11 01
190	250	19 11 03
190	550	19 11 02
190	1150	19 11 01

## SVEP TILL KOPPLINGSSTYCKE



Svep till kopplingsstycke. Standardfärger: Svart/Vit/Grå.

<i>För</i>	<i>Artikelnr.</i>
<b>För halvisolerade kopplingsstycken</b>	
125	12 12 13
150	15 12 13
190	19 12 13
<b>För helisolerade kopplingsstycken</b>	
125	12 12 10
150	15 12 10
190	19 12 10
250	25 12 10



**T-RÖR**

För montering av två eldstäder på samma skorsten. Önskas avsticket i annan diameter än skorstenen anges det vid beställningen.

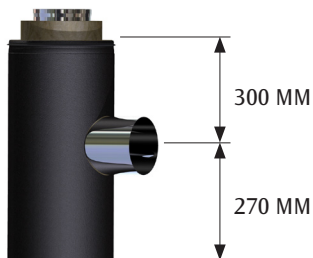
**T-RÖR 90°, HALVISOLERAT MED OISOLERAT AVSTICK**

Standardfärger: Svart/Vit/Grå

<i>För</i>	<i>Artikelnr.</i>
125	12 08 08
150	15 08 08
190	19 08 08

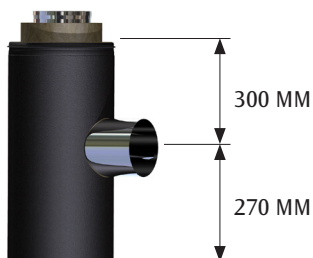
**T-RÖR 90°, HELISOLERAT MED OISOLERAT AVSTICK**

Standardfärger: Svart/Vit/Grå

<i>För</i>	<i>Artikelnr.</i>
125	12 08 07
150	15 08 07
190	19 08 07
250	25 08 07

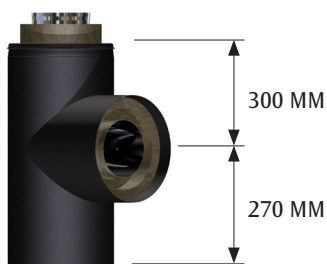
**T-RÖR 90°, HELISOLERAT**

Standardfärger: Svart/Vit/Grå

<i>För</i>	<i>Artikelnr.</i>
125	12 08 01
150	15 08 01
190	19 08 01
250	25 08 01

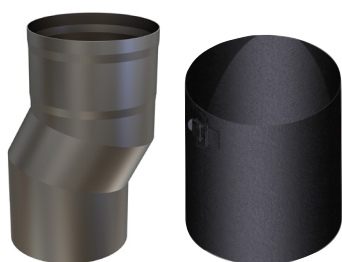
**S-BÖJ TILL KOPPLINGSSTYCKE**

Oisolerad förskjutning  
30 mm för kopplingsstycke.  
Standardfärger: Svart/Vit/Grå.

<i>För</i>	<i>Artikelnr.</i>
	15 11 30
Specialsvep 290 mm	15 12 14

## BAKANSLUTNING

### S-BÖJ, ISOLERAD

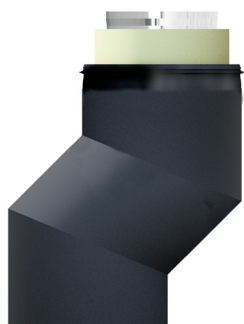

Isolerad förskjutning. Finns för 80 mm och nom. Ø förskjutning.

Standardfärger: Svart/Vit/Grå.  
Kräver ej upphängningskonsol.

<i>För</i>	<i>Isolering</i>	<i>Förskjuter</i>	<i>Artikelnr.</i>
125	Halv	80 mm	12 11 70
125	Hel	80 mm	12 11 60
125	Halv	125 mm	12 11 72
125	Hel	125 mm	12 11 62
150	Halv	80 mm	15 11 70
150	Hel	80 mm	15 11 60
150	Halv	150 mm	15 11 72
150	Hel	150 mm	15 11 62

### BAKANSLUTNING 45°, HELISOLERAD



Inklusive stödbensfäste. Komplettera med stödben/väggfäste - se sidan 13.

Standardfärger: Svart/Vit/Grå.

<i>För</i>	<i>Artikelnr.</i>
125	12 03 02
150	15 03 02
190	19 03 02
250	25 03 02

### BAKANSLUTNING, HELISOLERAD MED REKTANGULÄRT AVSTICK



Standardfärger: Svart/Vit/Grå.

<i>För</i>	<i>Avstick mm</i>	<i>Artikelnr.</i>
150	140x200	15 07 01
190	170x200	19 07 01

### ANSLUTNINGSTOS MED SKJUTSPJÄLL



Standardfärger: Olackerad

<i>För</i>	<i>Artikelnr.</i>
140x200	60 08 00
170x200	60 09 00

### STARTSEKTION BJÄLKLAG

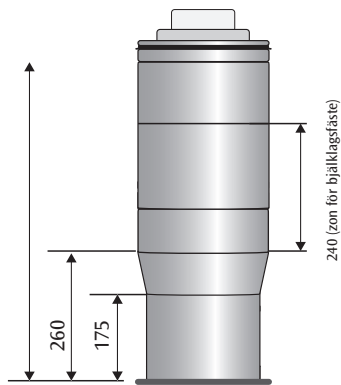

Startsektion bjälklag används när du vill eftermontera en kamin. Startsektionen monteras i bjälklaget och ansluts till uppåtgående moduler ut till takhuvn. Levereras med bjälklagsfäste över. Standardfärger: Svart/Vit/Grå.

<i>För</i>	<i>Artikelnr.</i>
150 Helisol	15 08 60
150 Halvisol	15 08 63
190 Helisol	19 08 60
190 Halvisol	19 08 63

### UNDERSEKTION BJÄLKLAG

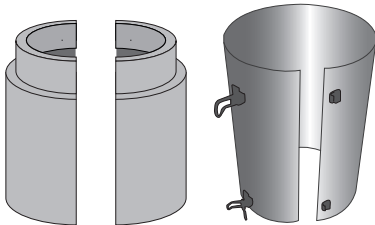

Vid eftermontering av kamin till Startsektion bjälklag. Innehåller rörskålsisolering, svep, buntband samt skarvtejp.

<i>För</i>	<i>Artikelnr.</i>
150 Halvisol	15 08 37
150 Helisol	150834
190 Halvisol	190837
190 Helisol	190834

### BJÄLKLAGSFÄSTE ÖVER



Bjälklagsfäste för montering ovanpå reglarna. Fästets hålbild gör monteringen enkel vid förskjutning mellan reglarna.

<i>För</i>	<i>Artikelnr.</i>
150	15 14 90
190	19 14 90
Combi	15 84 90

### BJÄLKLAGSFÄSTE UNDER



Bjälklagsfäste för undermontering. Vinkelfästen mot reglarna.

<i>För</i>	<i>Artikelnr.</i>
150	15 14 91
Combi	15 84 91



## NVI SKORSTENSSYSTEM HAR EN UNIK SKARVLÖSNING



NVI's skarvlösningen ger ett diskret och stilrent montage.

### *En trygg och snygg lösning!*

Under hösten 2011 lanserade Näldens Värmeindustri AB en unik skarvlösning av ytttermanteln som är en stilren "kant i kant" lösning. Spännbanden försvann och ersattes med denna genialiska lösning!

Under den diskreta ytan ligger det en gummilist som gör att skarvarna är helt täta utan vare sig tejp eller silikon. Detta gör även skorstenen avsevärt lättare och snabbare att montera. Under skarven går fortfarande isoleringen omlott och stoppar värmebryggan. En trygg och snygg lösning!

## SPIROVAC SJÄLVDRAGSHUV

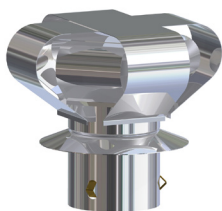

Måttbeställda diametrar upp till max Ø 250 mm - ange artikelnummer 48 17 00 + diameter.

Standardfärger: Olackerad.

<i>För</i>	<i>Artikelnr.</i>
125	12 17 10
150	15 17 10
190	19 17 10
Måttbest.	48 17 00

## BALLERINA



Visar vindriktning, ger regnskydd och ökar draget i skorstenen.

Måttbeställda diametrar upp till max Ø 200 mm - ange artikelnummer

48 07 00 + diameter.

Standardfärger: Svart.

<i>För</i>	<i>Artikelnr.</i>
125	12 17 11
150	15 17 11
190	19 17 11
Måttbest.	48 07 00

## SKJUTSPJÄLL

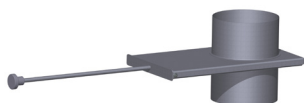

Skjutspjäll, tillverkat i rostfritt stål.

Standardfärger: Olackerad.

<i>För</i>	<i>Artikelnr.</i>
125	12 16 04
150	15 16 04
190	19 16 04
250	25 16 04

## FÖRLÄNGNINGSSPJÄLLAXEL



Standardfärger: Olackerad.

<i>Längd</i>	<i>Artikelnr.</i>
300	61 03 00
500	61 05 00
1200	61 01 20

## VRIDSPJÄLL - DEMONTERBART

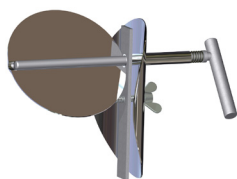

Skjutspjäll, tillverkat i rostfritt stål.

Standardfärger: Olackerad.

<i>För</i>	<i>Artikelnr.</i>
125	12 16 05
150	15 16 05
190	19 16 05
250	25 16 05

## ÖVRIGT

### KULFÅNGARE



Förhindrar att rökgashyllor etc. i kaminen skadas vid sotning med sotarlod.

Standardfärger: Olackerad.

<i>För</i>	<i>Artikelnr.</i>
125	12 16 08
150	15 16 08
190	19 16 08
250	25 16 08

### SPJÄLLVRED

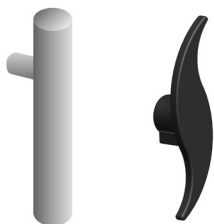

- Aluminium rakt utförande. Obehandlat.
- Gjutjärn, s-format utförande. Svartlackerat.

<i>Material</i>	<i>Artikelnr.</i>
Aluminium	91 80 00
Gjutjärn	91 80 01

### SPJÄLLKNOPP

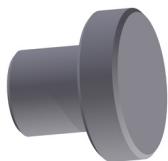

Standardfärger: Olackerad.

<i>Material</i>	<i>Artikelnr.</i>
Aluminium	91 81 00
Gjutjärn	91 81 01

### RÖKGASTERMOMETER



*Artikelnr.*

90 67 00

### DIFFUSIONSSPÄRR AV GUMMI



600x800 mm.  
Klisterkant runt om.  
För alla rördimensioner.

*Artikelnr.*

90 84 00

### SCHAKT FÖR BJÄLKLAG



Schakt för genomföring i bjälklag.  
380x380 för Ø125-150 mm  
500x500 för alla dimensioner

<i>Mått</i>	<i>Bygglängd</i>	<i>Artikelnr.</i>
380x380 mm	600 mm	15 44 75
500x500 mm	600 mm	25 44 75

## FOGMASSA/UTEFOG



Fogmassa för utvändigt tätning av plåtdetaljer. Mycket god vidhäftning, även mot fuktiga blöta underlag. 0,3 liter. (15 st/kartong).

Artikelnr.
90 62 00

## PANNKITT



Pannkitt för tätning av plåtdetaljer som utsätts för hög värme. 0,3 liter. (15 st/kartong).

Artikelnr.
90 64 00

## BÄTTRINGSFÄRG



Bättringsfärg för plåtdetaljer. Sprayburk 400 ml. (6 st/kartong).

Färg	Artikelnr.
Svart	01 10 24
Vit	01 10 23
Vit matt	01 90 03
NVI-grå	01 10 17
Tegelröd	01 10 27

## KANTLIST FÖR INNERTAKSPLÅT



Kantlist för tätning mellan innertaksplåt och skorstensmodul. Färger: Svart/Vit/Grå.

Färg	Artikelnr.
Svart	90 65 00
Vit	90 65 00-V
Grå	90 65 00-G

## TAKSTEG 5-PACK



Taksteg, justerbara för alla typer av tegeltak. Standardfärg: Svart/Tegelröd 5-pack.

Artikelnr.
90 10 00

## GLIDSKYDD



Glidskydd som monteras i takfoten för att förhindra att stegen till taket glider i sidled. Standardfärg: Svart/Tegelröd.

Artikelnr.
90 12 00

## KULÖRER OCH MATERIAL

Vi lagerför följande kulörer. Kulörartikelnr avslutar det ordinarie artikelnumret - exempel: 15 01 01-10 17. Med reservation för färgavvikelse beroende på olika glansdagar, lackeringsmetoder, emaljering eller liknande. Illustrationerna till vänster ger en vägledning i kulörutseende.

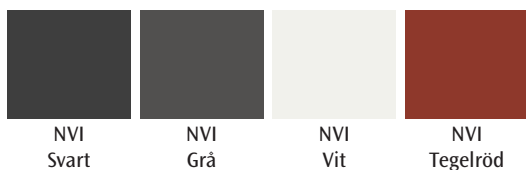

Benämning	Färgnummer	Glans	Artikelnr.
NVI Svart	RAL 9005	Struktur	-10 24
NVI Grå	NCS S7500-N	Struktur	-10 17
NVI Vit	RAL 9016	GL 70	-10 23
NVI Tegelröd	NCS S4050 Y80R	GL 50	-10 25
Vit Ex. Rais/Scan/Contura	RAL 9003	GL 30	-9003
Vit Ex. Keddy K900	RAL 9010	GL 30	-501
NVI Pianosvart	RAL 9005	GL 70	-501
NVI Silver	RAL 9006	GL 70	-501
Salt och peppar	Special grå	Struktur	-501
Ädelvit Ex. Jötul Ädelvit	RAL 1015	GL 70	-501
Grå Ex. Plannjatak	RAL 7040	GL 70	-501
Grå Metallic	RAL 9007	GL 70	-501
Scanspis 84 grå	RAL 9023		-501
Brun metallic Ex. Scan 85	Special brun	GL 10	-501
Borstad rostfri			-1020
Specialkulör*			

\*Valfri RAL-kulör. Fast tillägg på 1500:- nto +35% på artikel. Ange glans halvblank eller blank

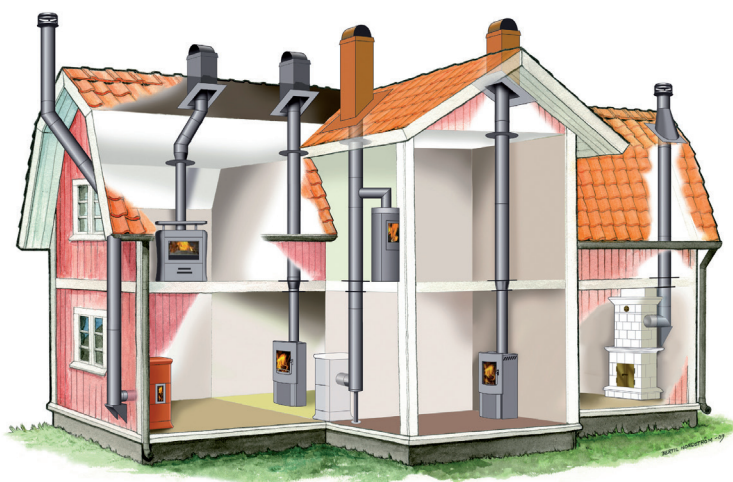

## PASSAR ALLT OCH ALLA

Skorstenen kan med fördel vinklas och dras i sidled vilket möjliggör bästa placering i rummet. Det är också möjligt att ansluta två eldstäder till samma skorsten.

Vill du gå igenom ytterväggen för att få skorstenen på utsidan är det inga problem – den är tillverkad i material som tål Nordens tuffa klimat.

## PASSAR ÄVEN TILL BASTU

NVI-skorsten finns även som bastuskorsten. Den kombineras enkelt till passande skorstenslängd och är lättmonterad.





**MADE IN JAMTLAND  
SWEDEN**



## VANLIGASTE KAMINMONTAGEN

NVI skorstenssystem är ett flexibelt system som även kan byggas i sidled. Du kan montera den in- och utvändigt för bästa möjliga kaminplacering. Fyrkantig takhuv rekommenderas till samtliga varianter, utom 1BY där rund huv är att föredra.

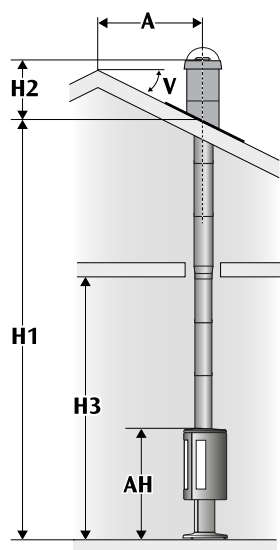

**1T** - Halvisolerat start rör med övergång dold i bjälklag.

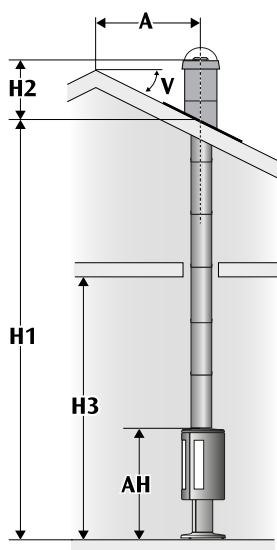

**2T** - Helisolerad skorsten

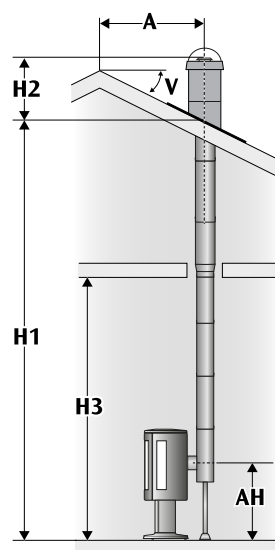

**1B** - Bakansluten direkt bakom eldstad. Halvisolerat start rör med övergång dold i bjälklag

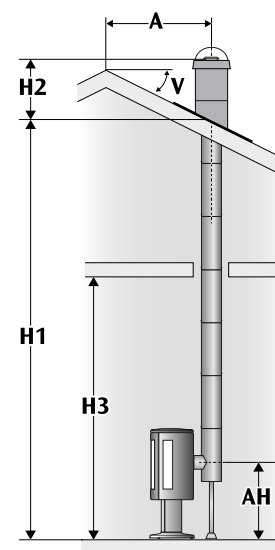

**2B** - Bakansluten direkt bakom eldstad. Helisolerad skorsten.

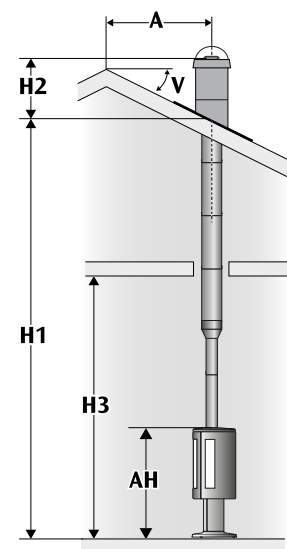

**3T** - Oisolerat start rör

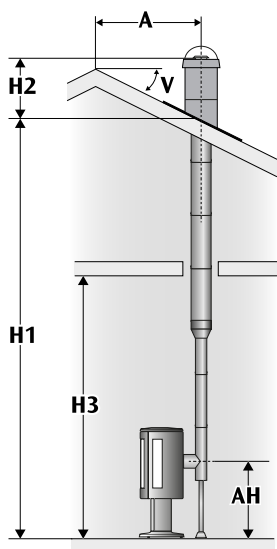

**3B** - Bakansluten direkt bakom eldstad. Oisolerat start rör.

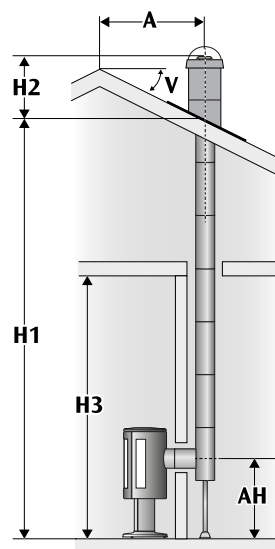

**1BM** - Bakansluten genom mellanvägg

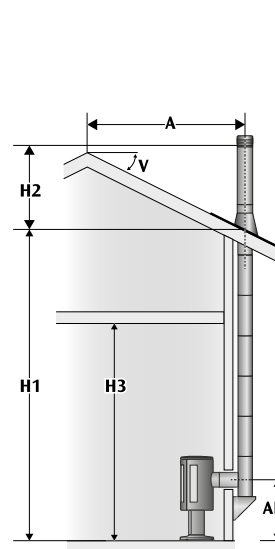

**1BY** - Bakansluten genom yttervägg

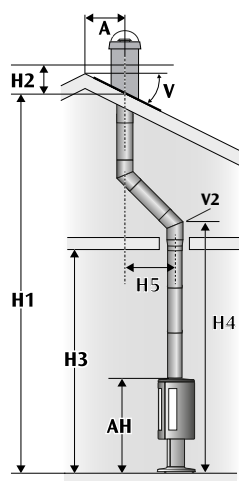

**1TV** - Toppansluten med halvisolerat start rör och sidodragning.





## TRYGG & SNYGG

*Säkerheten var en viktig fråga för oss när vi valde kamin och skorsten. För oss som har barn är det viktigt att kunna sova tryggt om natten, även en kall vinter efter många timmars eldning. Vi vet att NVI har bra kvalitet på sitt material och det är även en fördel att skorstenen är designmässigt snygg då den är centralt placerad i vårt hus. Jag ville ha något som passade in i vårt moderna hem och som fungerar som en inredningsdetalj. NVI har stor flexibilitet och vi valde att ha vår skorsten pianosvart, en färg utanför standardsortimentet och en vit innertaksring som matchar taket.*

*Sofia – nöjd NVI-kund*



**SKORSTENSSYSTEM**

Ordertelefon: 0640-681160 • E-post: [order@nvi.se](mailto:order@nvi.se)

Läs mer om oss och våra produkter på [www.nvi.se](http://www.nvi.se)